

CATÁLOGO DE PEÇAS



RANDON

STRADA (R)

ÍNDICE

ACESSÓRIOS

FAIXA REFLETIVA	06
CAIXA PARA EXTINTOR	07
CAIXA DE FERRAMENTAS	07
CAIXA DE LONA	07
CAIXA DE RANCHO	08
CONJUNTO CINTA E CATRACA	09
CINTA DE AMARRAÇÃO	10
RESERVATÓRIO DE ÁGUA	11
FECHO RÁPIDO CAIXAS METÁLICAS	11
CALÇO DE RODA	11
GRAMPO SEGURANÇA	11
PORTA-DOCUMENTOS	11
DISCO TACÓGRAFO	12
TAMPÃO	12
DESENGRIPANTE	12
SUPORTE PLACA DE RISCO	12
SUPORTE EXTINTOR	12
LONAS DE COBERTURA	13

COMPONENTES

BATENTE TRASEIRO	16
PLACA RANDON	16
PARA-BARRO COM ANTI-SPRAY	17
PARABARRO SEM ANTI-SPRAY	18
PARA-BARRO - CINTA	18
PARA-BARRO - REFORÇO	18
PARA-CHOQUE	19
PARAFUSOS E PORCAS	20
REBITES	20
TRAVA	20
PARA-LAMA - SEMI-VARÃO	21
PARA-LAMA - COMPLEMENTO	21
PARA-LAMA - SUPORTE	21
PARA-LAMA - COBERTURA	21
PARA-LAMA ENVOLVENTE	22
PARA-LAMA SEMI-ENVOLVENTE	23
PARA-LAMAS OUTRAS IMPLEMENTADORAS	24
PORTA-ESTEPE	25
PROTECTOR LATERAL	26
SAIA TRASEIRA	27
SUPORTE PLACA	27
SISTEMA DIRECIONAL - AMORTECEDOR	28
SISTEMA DIRECIONAL - RALA	28
SISTEMA DIRECIONAL - BATENTE	28
MOLA PNEUMÁTICA	28
BUCHA TENSORA	28
BRAÇO APARELHO DE LEVANTAMENTO	29
SUPORTE APARELHO DE LEVANTAMENTO	29
TRAVESSA	29

FEIXES E LÂMINAS DE MOLA

LÂMINAS	32
FEIXE MOLA	32
PARAFUSOS	33
PORCAS E ARRUELAS	33

GRAXAS E ÓLEOS

GRAXA EP2	36-37
ÓLEO HIDRÁULICO	37

ILUMINAÇÃO

NEW R - SINALEIRA TRASEIRA	40
NEW R - LANTERNA TRASEIRA	41
NEW R - KIT ILUMINAÇÃO RÉ	41
NEW R - LANTERNA AUXILIAR RÉ	41
NEW R - SUPORTE	42
NEW R - MONTAGEM SUPORTE	42
NEW R - KIT 3 MARIAS	42
NEW R - LANTERNA POSIÇÃO BARROTE	42
NEW R - LANTERNA POSIÇÃO	43
STYLE - SINALEIRA TRASEIRA	44
STYLE - RETRORREFLETOR	44
STYLE - LANTERNA	45
STYLE - KIT ILUMINAÇÃO RÉ	45
STYLE - LANTERNA LATERAL	45
STYLE - KIT TRASEIRO	45
STYLE - CAIXA	45
STYLE - LANTERNA BIVOLT	46
STYLE - ACABAMENTO	46
STYLE - SUPORTE SINALEIRA	47
CANAVIEIRO - LANTERNA LED	48
BASCULANTE KIT ILUMINAÇÃO RÉ	48
DISPOSITIVO LED	48
LANTERNA AUXILIAR RÉ	48
LANTERNA DELIMITADORA	49
LANTERNA PLACA	50
LANTERNA LATERAL	50
LANTERNA NEBLINA	50
PLAFOND	50
DIAMANTE - SINALEIRA TRASEIRA PLÁSTICO	51
LED - SINALEIRA TRASEIRA	51

RODAS

RODA	54
PARAFUSO DE RODA	55
PORCA RODA	55
PROLONGADOR VÁLVULA	56
SEPARADOR	56
VÁLVULA	56
CASTANHA	56

SISTEMA ELÉTRICO

CABO ESPIRAL	60
CHICOTE	61
TOMADA ELÉTRICA ABS	62
TOMADA ELÉTRICA	62

SISTEMA PNEUMÁTICO

ANEL	66
CONEXÃO	66
DRENO	66
ENGATE RÁPIDO	67
FLEXÍVEL DE FREIO	67
RESERVATÓRIO DE AR	68
RESERVATÓRIO DE AR - CINTA	68
TUBO ESPIRAL	68
TUBO NYLON	69
VÁLVULA	69-70-71
CAIXA COMANDO PNEUMÁTICO 24V	71

SUSPENSÃO PNEUMÁTICA KLL

SUSPENSÃO KLL	74
---------------	----

CAIXA DE CARGA

CAIXA DE CARGA BASCULANTE	
APOIO DA CAIXA DE CARGA	78
ENGATE RÁPIDO - SISTEMA HIDRÁULICO	79
INCLINÔMETRO	79
ENGATE DA ALAVANCA	79
BUCHA	79
ESTICADOR CABO DE AÇO	80
MANCAL	80
EXCÊNTRICO	80
BORRACHA VEDAÇÃO TAMPA TRASEIRA	80
MANTA DESLIZANTE	80
BOBINA	81
TRAVA DA TAMPA	81
TRAVA SEGURANÇA	81
ESCADA	81
CILINDRO HIDRÁULICO LATERAL	81
KIT REPARO E KIT HIDRÁULICO	82
CILINDRO HIDRÁULICO	82
VÁLVULA SISTEMA HIDRÁULICO	82
CAIXA DE CARGA CANAVIEIRO	
BUCHA	84
CADEADO	84
CORRENTE	84
ELO DE SUSTENTAÇÃO	84
CAIXA DE CARGA FLORESTAL	
CAMBÃO	86
CATRACA	86
FUEIRO	87
PINO	87
CABO AMARRAÇÃO	87
CAIXA DE CARGA FRIGORÍFICO	
BLOCO CANTO	88
DOBRADIÇA	88
REVESTIMENTO EXTERNO	89
TERMÔMETRO	89
TRINCO	89
CAIXA DE CARGA FURGÃO	
LIVRA FIO	90
PERFIL	90
REBITES	90
PERFIL BORRACHA	91
BORRACHA	91
DOBRADIÇA	91
CAIXA DE CARGA GRANELEIRA	
ASSOALHO COMPENSADO	92
AGARRADEIRA	92

CAIXA DE CARGA

ARCO DE ENLONAR	92
BOCA DE ESCOAMENTO	93
CANTONEIRA	93
COLUNA LATERAL	93
CORRENTES	94
DOBRADIÇA LATERAL	94
DOBRADIÇA TRASEIRA	94
EIXO BASCULAMENTO	95
ELÁSTICO DE ENLONAR	95
ENGATE DA TAMPA	95
ESTRUTURA LATERAL SUPERIOR	96
ESTRUTURA TRASEIRA SUPERIOR	96
ESTRUTURA TRASEIRA INFERIOR	96
ESTRUTURA LATERAL INFERIOR	97
ESTICADOR DE CINTA	98
ESTICADOR DE CORRENTE	98
FRONTAL INFERIOR	99
FRONTAL SUPERIOR	99
FUEIRO - TAMPA	99
FUEIRO-CAIXA	100
FUEIRO LATERAL INFERIOR	100
FUEIRO LATERAL	100
FUEIRO TRASEIRO INFERIOR	101
FUEIRO TRASEIRO SUPERIOR	101
GRAMPO	101
PAINEL ECOPLATE BRANCO	102
PAINEL ECOPLATE ALUMÍNIO NATURAL	102
PAINEL ECOPLATE PRETO	103
PARAFUSO - ECOPLATE	103
ARRUELA - ECOPLATE	103
PORCA SEGURANÇA - ECOPLATE	103
BORRACHA VEDAÇÃO	104
ADESIVO	105
PINO TRAVA	105
SUPORTE DO ARCO	105
SUPORTE DOBRADIÇA	106
TIRA-FINO	106
TRAVA FOMINHA	106
VIGUETA SUPERIOR	107
VIGUETA INFERIOR	107
VIGUETA - TAMPA	107
CAIXA DE CARGA SIDER	
CATRACAS	108
CILINDRO	109
FIXADOR PLÁSTICO	109
LIVRA FIO	109
PERFIL ELASTÔMERO	109
ROLETE	109
CAIXA DE CARGA SILO	
ANEL	110
ATUADOR	110
ENGATE RÁPIDO	110
TELA	110
CAIXA DE CARGA BEBIDAS	
CANTO DO TETO	113
MOLA	113
ROLETE	113
TRINCO	113

01

ACESSÓRIOS

**PEÇAS QUE GARANTEM
DURABILIDADE,
SEGURANÇA
E QUALIDADE
PARA A SUA FROTA.**

*INDEPENDENTE DO SEU IMPLEMENTO,
O NOSSO COMPROMISSO É MANTER A SUA
OPERAÇÃO EM MOVIMENTO COM O MENOR TEMPO
DE PARADA E O MÁXIMO DE RENDIMENTO.*

RANDON

A máxima resistência das peças genuínas, testadas sob os mais altos padrões de qualidade, com o suporte da rede de distribuidores em todo o Brasil e exterior para atender sua operação com agilidade.

STRADA (R)

Alta performance com o melhor custo-benefício do mercado, entregando economia operacional e com a qualidade testada e aprovada pela Randon.

Nas próximas páginas, você encontrará nosso amplo portfólio de peças para ampliar a disponibilidade e elevar o desempenho da sua operação.

ACESSÓRIOS



FAIXA REFLETIVA

STRADA (R)

Código	Descrição	EQUIVALENTE -
100000380889	FAIXA REFLETIVA RÍGIDA DIREITA	100000182211
100000380936	FAIXA REFLETIVA RÍGIDA ESQUERDA	100000182212

RANDON

Código	Descrição
100000182211	FAIXA REFLETIVA RÍGIDA DIREITA
100000182212	FAIXA REFLETIVA RÍGIDA ESQUERDA
218004584	FAIXA REFLETIVA FLEXÍVEL DIREITA 300 MM PARA SIDER
100000103364	FAIXA REFLETIVA FLEXÍVEL ESQUERDA 300 MM PARA SIDER

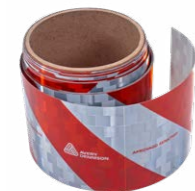

Código	Descrição
208008512-P	FAIXA REFLETIVA PARA-CHOQUE 2.400 MM

Código	Descrição
100000415721	ADESIVO VEÍCULO LONGO BR 2.300 X 800 MM



208006913-P

CAIXA PARA EXTINTOR

STRADA (R)

Código	Descrição
100000151099	CAIXA PARA EXTINTOR - 6 KG
100000151100	CAIXA PARA EXTINTOR - 12 KG
100000154848	CAIXA PARA EXTINTOR - 9 KG

RANDON

Código	Descrição
208006913-P	CAIXA EXTINTOR COM SUPORTE - 12 KG



100000033493

100000124727

CAIXA DE FERRAMENTAS

RANDON

Código	Descrição
100000033493	CAIXA POLÍMERO 500 X 620 X 560 MM
100000034160	CAIXA POLÍMERO 500 X 500 X 500 MM

STRADA (R)

Código	Descrição
100000124727	CAIXA METÁLICA 500 X 500 X 500 MM



100000305397

271500015

CAIXA DE LONA

RANDON

Código	Descrição
271500015	CAIXA METÁLICA 780 X 500 X 980 MM
100000305397	CAIXA METÁLICA 1.140 X 630 X 653 MM
100000378313	CAIXA PREMIUM 1.200 X 690 X 645 MM

ACESSÓRIOS



COMPONENTES CAIXA DE RANCHO PREMIUM - COR CINZA OU PRETA

RANDON	
Código	Descrição
100000651296	CONJUNTO TAMPAAÇO INOX COM TRINCOS - CINZA
100000651410	CONJUNTO DE CABO DE AÇO SUSTENTAÇÃO COMPLETO
100000651414	KIT BORRACHA DE VEDAÇÃO - CINZA
100000651417	GAVETA COM BOTÃO - CINZA
100000651418	KIT PRATELEIRAS E PORTAS - CINZA
100000651419	LUMINÁRIA INTERNA
100000651420	CONJUNTO MONTAGEM CINTA
100000651830	REVESTIMENTO FUNDO INTERNO 3,5 X 525 X 1.168 MM
100000697932	TRAVAS PRETAS PARA GAVETAS E PRATELEIRA
100000697991	GAVETA COM BOTÃO - PRETA
100000698015	KIT BORRACHA DE VEDAÇÃO - PRETA
100000698020	CONJUNTO DE TAMPA AÇO GALVANIZADO COM TRINCOS - PRETA

100000399222



100000696540

CAIXA DE RANCHO

RANDON	
Código	Descrição
271500013	CAIXA PEQUENA METÁLICA 905 X 464 X 506 MM
100000305404	CAIXA METÁLICA EXTERNA E MDF INTERNA 1.145 X 635 X 652 MM
100000399222	CAIXA PREMIUM - INTERIOR CINZA 1.200 X 690 X 645 MM COM 3 GAVETAS E PRATELEIRA. REVESTIMENTO INTERNO DA TAMPA EM INOX.
100000696540	CAIXA PREMIUM - INTERIOR NA COR PRETA 1.200 X 690 X 645 MM COM 2 GAVETAS E SEM PRATELEIRA. REVESTIMENTO INTERNO DA TAMPA EM AÇO GALVANIZADO

271500013

100000305404



CONJUNTO CINTA E CATRACA



Código	Descrição
100000220139	CINTA COM CATRACA 50 X 8.700 MM + 50 X 300 MM GANCHO J - 5 TON

Código	Descrição
100000276527	CINTA COM CATRACA 50 X 8.700 MM + 50 X 300 MM GANCHO J - 3 TON



Código	Descrição
100000311018	CINTA COM CATRACA 35 X 6.000 MM + 35 X 300 MM GANCHO J - 1,8 TON

Código	Descrição
100000277043	CINTA COM CATRACA 50 X 6.000 MM + 50 X 500 MM GANCHO J - 1,5 TON

ACESSÓRIOS



CINTA DE AMARRAÇÃO - SIDER

STRADA (R)

Código	Descrição
208005331	CINTA 50 x 10.000 MM GANCHO J - 5 TON

CINTA DE AMARRAÇÃO

STRADA (R)



Código	Descrição	Código	Descrição	Código	Descrição
218003606-R	CINTA 100 X 9.000 MM GANCHO PATOLA 7 TON	100000276526	CINTA 50 X 9.000 MM GANCHO J - 3 TON	100000365799	CINTA 12 M 100 X 12.000 MM - GANCHO PATOLA - 10 TON

RANDON

Código	Descrição
208004997-P	CINTA 35 X 1.350 MM + 35 X 1.350 MM - 3 TON - TAMPA LATERAL
208004998-P	CINTA 35 X 500 MM + 35 X 3.800 MM - 3 TON - TAMPA TRASEIRA

STRADA (R)

Código	Descrição	EQUIVALENTE -
208004997-R	CINTA 35 X 1.350 MM + 35 X 1.350 MM - 3 TON - TAMPA LATERAL	208004997-P
208004998-R	CINTA 35 X 500 MM + 35 X 3.800 MM - 3 TON - TAMPA TRASEIRA	208004998-P



RESERVATÓRIO DE ÁGUA

RANDON

Código	Descrição
218002391-P	RESERVATÓRIO DE ÁGUA PLÁSTICO 25L PRETO Ø306X410X421 - RANDON
213000441	SABONETEIRA RESERVATÓRIO DE ÁGUA
218001347-P	TORNEIRA RESERVATÓRIO DE ÁGUA

STRADA (R)

Código	Descrição	EQUIVALENTE -
100000226044	RESERVATÓRIO DE ÁGUA PLÁSTICO 25L PRETO - STRADAR	218002391-P



FECHO RÁPIDO CAIXAS METÁLICAS

RANDON

Código	Descrição
210007333-P	FECHO RÁPIDO CAIXA RANCHO FERRAMENTA E LONA



CALÇO DE RODA

STRADA (R)

Código	Descrição
208008527	CALÇO DE RODA - PRETA
100000304000	CALÇO DE RODA - AMARELO

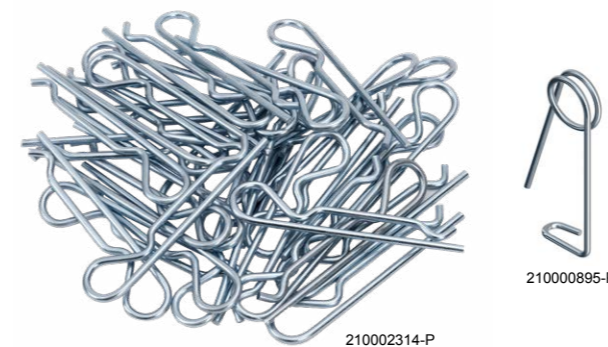

GRAMPO SEGURANÇA

RANDON

Código	Descrição
210002314-P	GRAMPO SEGURANÇA
210000895-P	GRAMPO SEGURANÇA



PORTA-DOCUMENTOS

RANDON

Código	Descrição
210302809-P	PORTA-DOCUMENTOS

ACESSÓRIOS

DISCO TACÓGRAFO

STRADA (R)

Código	Descrição
100000329017	SEMANAL 125 KM 001
100000329025	DIÁRIO 125 KM 002
100000329034	SEMANAL 180 KM 006



TAMPÃO

RANDON

Código	Descrição
202000293-P	TAMPÃO



DESENGRIPANTE

STRADA (R)

Código	Descrição
100000330190	DESENGRIPANTE MULTIUSO 300 ML



SUPORTE PLACA DE RISCO

STRADA (R)

Código	Descrição
100000233567	SUPORTE RETÂNGULO
100000233566	SUPORTE LOSANGO



SUPORTE EXTINTOR

RANDON

Código	Descrição
100000335896	SUPORTE EXTINTOR



LONAS DE COBERTURA

RANDON

LONA LOGOTIPO NEW R - SEM BOJO

Outras medidas e cores sob consulta

Código	Descrição
100000372467	LONA 5.10 X 12.00 M - PRETA/PRETA
100000371974	LONA 5.10 X 16.00 M - PRETA/PRETA
100000387595	LONA 4.00 X 11.00 M - PRETA/PRETA
100000372784	LONA 5.10 X 12.00 M - LARANJA/PRETA
100000386623	LONA 4.90 X 14.50 M - PRETA/PRETA
100000371975	LONA 5.10 X 16.50 M - PRETA/PRETA
100000372456	LONA 5.10 X 17.00 M - PRETA/PRETA
100000387716	LONA 4.70 X 9.20 M - PRETA/PRETA
100000372748	LONA 4.70 X 14.50 M - PRETA/PRETA



LONA LOGOTIPO LINHA R

RANDON

Código	Descrição
100000209154	LONA 5.10 X 12.00 M - PRETA/PRETA - SEM BOJO
100000209143	LONA 5.10 X 14.90 M - PRETA/PRETA - SEM BOJO
212301542	LONA 5.10 X 12.00 M - PRETA/PRETA - COM BOJO



02

COMPONENTES



RANDON

STRADA (R)

COMPONENTES

BATENTE TRASEIRO

RANDON	
Código	Descrição
211400396-P	BATENTE RANDON 450 X 67 X 57 MM



Código	Descrição
10000069178	BATENTE RANDON 240 X 100 MM

Código	Descrição
100000291105	BATENTE MTR 138 X 138 X 113 MM

PLACA RANDON

RANDON	
Código	Descrição
380000267-P	PLACA DE ALUMÍNIO 0.8 X 105 X 420 MM
380000642-P	PLACA DE ALUMÍNIO 1.0 X 132 X 528 MM
210107903-P	PLACA PLÁSTICA 600 X 150 X 11 MM



Código	Descrição
100000294627	PLACA DE ALUMÍNIO MTR 0.7 x 75 X 450 MM



PARA-BARRO COM ANTI-SPRAY

STRADA (R)	
Código	Descrição
100000374297	PARA-BARRO TRASEIRO 620 X 570 MM COM ANTI-SPRAY SEM LOGO
100000374298	PARA-BARRO TRASEIRO 620 X 570 MM COM ANTI-SPRAY LOGO RANDON - PRETA
100000374299	PARA-BARRO TRASEIRO 620 X 570 MM COM ANTI-SPRAY LOGO RANDON INFERIOR
100000768523	PARA-BARRO MTR 675 X 630 MM COM ANTI-SPRAY 75% - a partir de 2025 (RT e BT) <small>EQUIVALENTE - 202000313-P</small> <small>EQUIVALENTE - 100000609896</small>

RANDON	
Código	Descrição
202000313-P	PARA-BARRO TRASEIRO 620 X 570 MM COM ANTI-SPRAY LOGO RANDON INFERIOR
202000312-P	PARA-BARRO DIANTEIRO 660 X 350 MM COM ANTI-SPRAY LOGO RANDON INFERIOR
202000314-P	PARA-BARRO TRASEIRO 620 X 570 MM COM ANTI-SPRAY LOGO RANDON SUPERIOR
100000609896	PARA-BARRO TRASEIRO MTR 675 X 630 MM COM ANTI-SPRAY 75% - a partir de 2025 (RT e BT)



Código	Descrição
100000348702	PARA-BARRO DIANTEIRO MTR 660 X 350 MM COM ANTI-SPRAY 45%

Código	Descrição
100000341884	PARA-BARRO TRASEIRO MTR 620 X 570 MM COM ANTI-SPRAY 45%
100000399279	PARA-BARRO TRASEIRO MTR 620 X 570 MM SEM ANTI-SPRAY

COMPONENTES

PARA-BARRO SEM ANTI-SPRAY



100000155244

Código	Descrição
100000155236	PARA-BARRO 660 X 535 MM (160/145) SEM ANTI-SPRAY LOGO RANDON INFERIOR
100000155242	PARA-BARRO 660 X 350 MM (160/120) SEM ANTI-SPRAY LOGO RANDON INFERIOR
100000155243	PARA-BARRO 620 X 570 MM (160/120) SEM ANTI-SPRAY LOGO RANDON SUPERIOR
100000155244	PARA-BARRO 620 X 570 MM (160/120) SEM ANTI-SPRAY LOGO RANDON INFERIOR



PARA-BARRO - CINTA



Código	Descrição
380006708	CINTA PARA-BARRO 640 MM



Código	Descrição
100000645352	CINTA PARA-BARRO 590 MM



PARA-BARRO - REFORÇO



Código	Descrição
100000611661	REFORÇO PARA-BARRO ANTI-SPRAY

PARA-CHOQUE



Código	Descrição
100000269365	EIXO PARA-CHOQUE

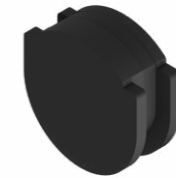

Código	Descrição
202000304-P	COXIM DE POLIURETANO 43 X 53 X 21 MM



211300010-P

Código	Descrição
211300010-P	MOLA Ø 4 MM 208 MM
211300020-P	MOLA Ø 3MM 907 MM



Código	Descrição
300106335-P	PINO 200 MM



Código	Descrição
300007575-P	GANCHO REBOCADOR

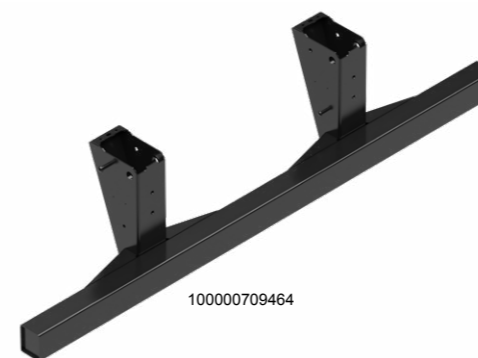

100000709464

PARA-CHOQUE MÓVEL 2.400



Código	Descrição
100000709464	PARA-CHOQUE MÓVEL TUBULAR COL. 525 MM
100000717632	PARA-CHOQUE MÓVEL TUBULAR COL. 450 MM
100000717700	PARA-CHOQUE MÓVEL TUBULAR COL. 360 MM

COMPONENTES



210004299-P

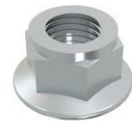

210004533-P



10000230542



PARAFUSOS E PORCAS

RANDON

Código	Descrição
210004299-P	PARAFUSO SEXTAVADO-FLANGEADO M16 X 1.50 X 050-10.9/C2-DIN 6921 ZINCADO AMARELO
210004533-P	PORCA SEXTAVADA-FLANGEADA M16 X 1.50-CLASSE 8-DIN 6927-CD-SEGURANÇA
210004649-P	PORCA SEXTAVADA-SEGURANCA M10 X 1.50-CLASSE 08/C2-DIN 980
210007376-P	PARAFUSO SEXTAVADO FLANGEADO M16 X 1.50 X 065-10.9-DIN 6921-C2 DIN 7991 CABEÇA CHATA
210007732-P	PARAFUSO SEXTAVADO INTERNO M14 X 1.50 X 045- CLASSE 12.9/DACROMET 320

REBITES

STRADA (R)

Código	Descrição
10000230542	REBITE MACIÇO ALUMÍNIO 10 X 14 MM
10000368286	REBITE MACIÇO ALUMÍNIO 13 X 16 MM

TRAVA

STRADA (R)

Código	Descrição
10000235462	TRAVA DO PINO FIXADOR ROLETE



100000193556



100000674684



100000213325

PARA-LAMA - SEMI-VARÃO

RANDON

Código	Descrição
100000193556	SEMI-VARÃO 1 FURO REB/PARAF. TUBO 3,75 MM 705 MM
100000674684	SEMI-VARÃO 3 FUIROS TUBO 2,65 MM 720 MM

STRADA (R)

Código	Descrição
100000213325	SEMI-VARÃO FURAÇÃO UNIVERSAL 5 FUIROS TUBO 3,75 MM 704 MM

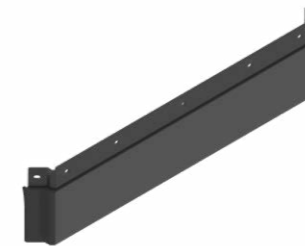

PARA-LAMA - COMPLEMENTO

RANDON

Código	Descrição
100000538322	COMPLEMENTO INFERIOR PARA-LAMA ANTI-SPRAY - a partir de 2025 (RT e BT)

STRADA (R)



PARA-LAMA - SUPORTE

RANDON

Código	Descrição
100000142678	SUPORTE VARÃO

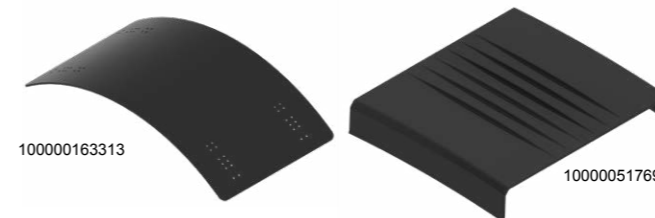

100000163313

100000517697

PARA-LAMA - COBERTURA

RANDON

Código	Descrição
100000163313	COBERTURA 1.240 X 650 MM
100000517697	COBERTURA 610 x 676 MM

PARA-LAMA ENVOLVENTE



208009067-P

RANDON

Código	Descrição
208009067-P	PARA-LAMA ENVOLVENTE 1.240 X 522 MM DIREITO/ESQUERDO LOGO RANDON

STRADA (R)

Código	Descrição
100000303244	PARA-LAMA ENVOLVENTE 1.240 X 522 MM DIREITO/ESQUERDO LOGO RANDON

EQUIVALENTE - 208009067-P

STRADA (R)

Código	Descrição
100000223911	PARA-LAMA ENVOLVENTE 1.255 X 500 MM DIREITO/ESQUERDO LOGO STRADAR
100000298110	PARA-LAMA ENVOLVENTE 1.255 X 500 MM DIREITO/ESQUERDO SEM LOGO



100000223911



208009069-P

PARA-LAMA SEMI-ENVOLVENTE

RANDON

Código	Descrição
208009068-P	PARA-LAMA SEMI-ENVOLVENTE ESQUERDO LOGO RANDON
208009069-P	PARA-LAMA SEMI-ENVOLVENTE DIREITO LOGO RANDON

STRADA (R)

Código	Descrição
100000486686	PARA-LAMA SEMI-ENVOLVENTE LADO DIREITO SEM LOGO
100000486702	PARA-LAMA SEMI-ENVOLVENTE LADO ESQUERDO SEM LOGO
208007596-R	PARA-LAMA SEMI-ENVOLVENTE LADO DIREITO LOGO RANDON
208007597-R	PARA-LAMA SEMI-ENVOLVENTE LADO ESQUERDO LOGO RANDON
100000303261	PARA-LAMA SEMI-ENVOLVENTE ESQUERDO LOGO RANDON
100000303245	PARA-LAMA SEMI-ENVOLVENTE DIREITO LOGO RANDON

EQUIVALENTE - 208009068-P

EQUIVALENTE - 208009069-P



208007596-R



COMPONENTES

PARA-LAMAS OUTRAS IMPLEMENTADORAS

Código	Descrição	Implementadora	L	A	C
100000440638	MEIO PARA-LAMA FACCHINI .../2008 DD/TE	FACCHINI	660	558	542
100000440670	MEIO PARA-LAMA FACCHINI .../2008 DE/TD	FACCHINI	660	558	542
100000440812	MEIO PARA-LAMA FACCHINI 2009-2011 DD/TE	FACCHINI	680	590	680
100000440811	MEIO PARA-LAMA FACCHINI 2009-2011 DE/TD	FACCHINI	680	590	680
100000440805	MEIO PARA-LAMA FACCHINI 2012 DD/TE	FACCHINI	674	513	575
100000440675	MEIO PARA-LAMA FACCHINI 2012 DE/TD	FACCHINI	674	513	575
100000440825	PARA-LAMA FACCHINI .../2008	FACCHINI	655	502	1230
100000440827	PARA-LAMA FACCHINI 2009/2011	FACCHINI	665	480	1270
100000440828	PARA-LAMA FACCHINI 2012	FACCHINI	680	515	1275
100000440829	PARA-LAMA SINGLE FACCHINI	FACCHINI	495	495	1210

Código	Descrição	Implementadora	L	A	C
100000440914	MEIO PARA-LAMA DD COEX GUERRA	GUERRA	715	477	438
100000440915	MEIO PARA-LAMA DE COEX GUERRA	GUERRA	715	477	438
100000440906	MEIO PARA-LAMA DOLLY DE/TD COEX GUERRA	GUERRA	715	612	444
100000440891	MEIO PARA-LAMA GUERRA 2010 DD	GUERRA	705	470	471
100000440900	MEIO PARA-LAMA GUERRA 2010 DE	GUERRA	705	470	471
100000440882	MEIO PARA-LAMA GUERRA 2010 TD CH 5,5	GUERRA	705	580	617
100000440883	MEIO PARA-LAMA GUERRA 2010 TE CH 5,5	GUERRA	705	580	617
100000440904	MEIO PARA-LAMA GUERRA DOLLY DD/TE COEX	GUERRA	715	612	444
100000440901	MEIO PARA-LAMA GUERRA TD COEX	GUERRA	715	575	623
100000440902	MEIO PARA-LAMA GUERRA TE COEX	GUERRA	715	575	623
100000440939	PARA-LAMA GUERRA 2010 CH 5,5	GUERRA	655	490	1262
100000440940	PARA-LAMA GUERRA 2010 CH 6,5	GUERRA	655	490	1262
100000440918	PARA-LAMA UNIVERSAL CH 4,5 GUERRA	GUERRA	645	495	1230
100000440919	PARA-LAMA UNIVERSAL CH 5,5 GUERRA	GUERRA	645	495	1230

Código	Descrição	Implementadora	L	A	C
100000440831	MEIO PARA-LAMA NOMA 2012/... DD/TE	NOMA	685	495	616
100000440830	MEIO PARA-LAMA NOMA 2012/... DE/TD	NOMA	685	495	616
100000440839	MEIO PARA-LAMA NOMA 2021/... DD/TE	NOMA	684	510	646
100000440841	MEIO PARA-LAMA NOMA 2021/... DE/TD	NOMA	684	510	646
100000440833	MEIO PARA-LAMA NOMA.../2011 DD/TE	NOMA	695	560	560
100000440836	MEIO PARA-LAMA NOMA.../2011 DE/TD	NOMA	695	560	560
100000440843	PARA-LAMA NOMA 2012/...	NOMA	665	495	1305
100000440844	PARA-LAMA NOMA 2021/...	NOMA	684	510	1287
100000440837	PARA-LAMA NOMA.../2011	NOMA	680	525	1285

COMPONENTES DO PORTA-ESTEPE

RANDON

Código	Descrição
314006337-P	PINO PORTA-ESTEPE



314206329-P

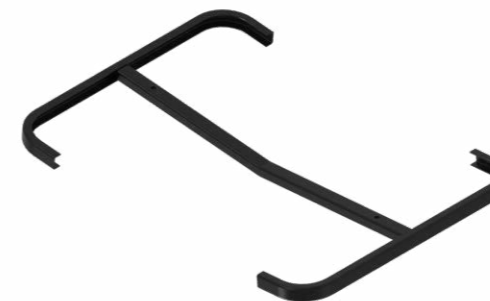

Código	Descrição
314206329-P	MANÍPULO PORTA-ESTEPE 80 MM
314206328-P	MANÍPULO PORTA-ESTEPE 160 MM

Código	Descrição
314406329P	BASE PORTA-ESTEPE DE AÇO 1.579 X 1.160 MM

Código	Descrição
314006339	PRENDEDOR RODA



COMPONENTES



10000044834



10000420214



33100008-P

PROTETOR LATERAL - TAMPA

RANDON	
Código	Descrição
10000044834	TAMPA PROTETOR LATERAL (ANTIGA)
33100008-P	TAMPA PROTETOR LATERAL (ANTIGA)
10000420214	TAMPA PROTETOR LATERAL (ATUAL)

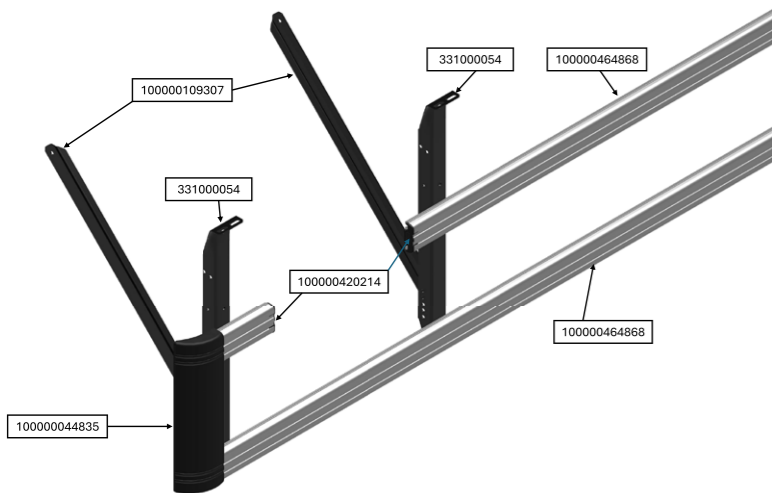

PROTETOR LATERAL

RANDON	
Código	Descrição
331000054	COLUNA 850 MM
10000044835	PONTEIRA LÂMINA PROTETOR LATERAL
10000109307	BRAÇO PROTETOR LATERAL 930 MM
10000464868	PERFIL PROTETOR LATERAL AL 6005A-T5



210107640-P

SAIA TRASEIRA

RANDON	
Código	Descrição
210107640-P	SAIA 1.360 MM
210107639-P	SAIA 1.270 MM



10000336777

SAIA TRASEIRA MTR

RANDON	
Código	Descrição
10000336777	SAIA MTR COM LOGO
10000338616	LOGO SAIA MTR
10000378436	SAIA DO MÓDULO TRASEIRO MTR SEM LOGO
10000383060	LOGO PLÁSTICO SOBREPOSTO MTR 756 X 126 MM



10000383060

SUPORE PLACA

RANDON	
Código	Descrição
311007108	SUPORE METÁLICO PLACA ESQUERDO 500 X 200 MM
311007109	SUPORE METÁLICO PLACA DIREITO 500 X 200 MM



COMPONENTES

SISTEMA DIRECIONAL - AMORTECEDOR

RANDON

Código	Descrição
218004409-P	AMORTECEDOR COFAP



SISTEMA DIRECIONAL - RALA

RANDON

Código	Descrição
260001180	RALA 16 TONELADAS - 14 FUROS



SISTEMA DIRECIONAL - BATENTE

RANDON

Código	Descrição
304206271-P	BATENTE

MOLA



RANDON

Código	Descrição
212100312-P	MOLA PNEUMÁTICA 360 MM

BUCHA TENSORA

STRADA (R)

Código	Descrição
100000152081	BUCHA TENSORA COM PINO-GUERRA
100000152082	BUCHA TENSORA COM PINO-NOMA
100000152083	BUCHA DO BRAÇO 63 X 55 MM COM PINO



100000152081



312000330

BRAÇO APARELHO DE LEVANTAMENTO

RANDON

Código	Descrição
312000292	BRAÇO 640 MM
312000311	BRAÇO 1.165 MM
312000330	BRAÇO 930 MM
312000331	BRAÇO 750 MM
312006195	BRAÇO 1.266 MM
312006228	BRAÇO 945 MM



312000332P



100000128234



312000334P

SUPORTE APARELHO DE LEVANTAMENTO

RANDON

Código	Descrição
100000128234	SUPORTE 350 MM
312000332P	SUPORTE 265 MM
312000334P	SUPORTE 330 MM

TRAVESSA

RANDON

Código	Descrição
300019600P	TRAVESSA PASSANTE ASA DELTA 2.530 MM



03 ✓

**FEIXE E LÂMINAS
DE MOLA**



RANDON

STRADA (R)

FEIXES E LÂMINAS DE MOLA



LÂMINAS

STRADA (R)	
Código	Descrição
10000551748	LÂMINA 13 X 90 X 1.265 710 X 555 FEIXE 13T EQUIVALENTE - 10000084185
10000551866	LÂMINA 10 X 90 X 1.290 725 X 565 FEIXE 13T EQUIVALENTE - 10000084189
10000551893	LÂMINA 10 X 90 X 1.280 725 X 555 FEIXE 13T EQUIVALENTE - 10000122890
10000551948	LÂMINA 13 X 90 X 1.275 710 X 565 FEIXE 13T EQUIVALENTE - 10000084190
10000546330	LÂMINA 11 X 90 X 1.078 540 X 540 FEIXE 11T EQUIVALENTE - 208002328
10000697554	LÂMINA 10 X 90 X 1.130 565 X 565 FEIXE 11T EQUIVALENTE - 10000084188



FEIXE MOLA

STRADA (R)	
Código	Descrição
10000551587	FEIXE MOLA 13T 10 LÂM. 90 X 13 MM - 710X565 EQUIVALENTE - 208007440
10000551641	FEIXE MOLA 13T 10 LÂM. 90 X 13 MM - 710X555 EQUIVALENTE - 10000122845
10000551688	FEIXE MOLA 13T 11 LÂM. 90 X 10 MM - 725X565 EQUIVALENTE - 10000130837
10000551719	FEIXE MOLA 13T 06 LÂM. 90 X 17,5 EE 1420 - 640 X 640 EQUIVALENTE - 10000230910



PARAFUSOS

RANDON	
Código	Descrição
210003726-P	PARAFUSO SEXTAVADO-M24 X 2.00 X 125-10.9
210004194-P	PARAFUSO SEXTAVADO-M16 X 1.50 X 150-5.8-DIN 960
210004247-P	PARAFUSO SEXTAVADO-M30 X 2.00 X 205-10.9
210001247-P	PARAFUSO RECARTEILHADO-M16 X 1.50 X 088-8.8-CD
210007476-P	PARAFUSO SEXTAVADO-M30 X 2.00 X 300-8.8

STRADA (R)	
Código	Descrição
10000588706	PARAFUSO SEXTAVADO SUSPENSÃO M24 X 2.00 X 125-10.9 EQUIVALENTE - 210003726-P

PORCAS E ARRUELAS

RANDON	
Código	Descrição
210002038-P	ARRUELA LISA-A 25.0-C2-DIN 125
210004589-P	PORCA SEXTAVADA-M30 X 2.00
210004609-P	PORCA SEXTAVADA-SEGURANCA-M24 X 2.00

04

GRAXAS E ÓLEOS



RANDON

STRADA (R)

GRAXAS E ÓLEOS



GRAXA EP2

RANDON

Código	Descrição
100000137002	BALDE GRAXA RANDON EP2 - 20 KG

RANDON

Código	Descrição
100000232866	BISNAGA GRAXA RANDON EP2 - 1,3 KG



GRAXA EP2

STRADA (R)

Código	Descrição
100000658249	BISNAGA GRAXA STRADAR EP2 - 1,3 KG



Código	Descrição
100000645301	POTE GRAXA STRADAR EP2 - 1,3 KG



Código	Descrição
100000469706	BALDE GRAXA STRADAR EP2 - 20 KG



Código	Descrição
100000569876	TAMBOR GRAXA STRADAR EP2 - 170 KG

ÓLEO HIDRÁULICO

STRADA (R)

Código	Descrição
100000589020	GALÃO AW68 STRADAR - 20L
100000591000	TAMBOR AW68 STRADAR - 200L

05

ILUMINAÇÃO



RANDON

STRADA (R)

ILUMINAÇÃO



100000411623

NEW R - LANTERNA TRASEIRA

RANDON	
Código	Descrição
100000411620	LANTERNA TRASEIRA MASK + PRISIONEIRO LADO DIREITO MTR
100000411623	LANTERNA TRASEIRA MASK + PRISIONEIRO LADO ESQUERDO MTR



NEW R - KIT ILUMINAÇÃO AUXILIAR DE RÉ

RANDON	
Código	Descrição
100000240155	KIT ILUMINAÇÃO AUXILIAR DE RÉ

NEW R - SINALEIRA TRASEIRA

RANDON	
Código	Descrição
100000411579	SINALEIRA TRASEIRA MASK + SUPORTE LADO DIREITO MTR
100000411588	SINALEIRA TRASEIRA MASK + SUPORTE LADO ESQUERDO MTR
100000411609	SINALEIRA TRASEIRA MASK + SUPORTE E AUX. RÉ LADO DIREITO MTR
100000411617	SINALEIRA TRASEIRA MASK + SUPORTE E AUX. RÉ LADO ESQUERDO MTR



100000411588



100000378420

NEW R - LANTERNA AUXILIAR DE RÉ

RANDON	
Código	Descrição
100000378420	LANTERNA AUXILIAR DE RÉ LADO DIREITO
100000378428	LANTERNA AUXILIAR DE RÉ LADO ESQUERDO

ILUMINAÇÃO



10000378430

NEW R - SUPORTE

RANDON

Código	Descrição
10000378430	SUPORTE POLIMÉRICO LANTERNA MTR DIREITA
10000378435	SUPORTE POLIMÉRICO LANTERNA MTR ESQUERDA



10000349533

Código	Descrição
10000349533	SUPORTE MTR LANTERNA POSIÇÃO



100000405705

NEW R - MONTAGEM SUPORTE

RANDON

Código	Descrição
100000405683	MONTAGEM SOLDA SUPERIOR DIREITO LANTERNA MTR
100000405705	MONTAGEM SOLDA SUPERIOR ESQUERDO LANTERNA MTR

NEW R - KIT 3 MARIAS

RANDON

Código	Descrição
100000362341	KIT 3 MARIAS MTR COM PRISIONEIRO 2000 RUBI
100000362342	KIT 3 MARIAS MTR COM SUPORTE 2000 RUBI
100000362343	KIT 3 MARIAS MTR COM PRISIONEIRO 4500 RUBI ADR



100000362341



NEW R - LANTERNA POSIÇÃO BARROTE

RANDON

Código	Descrição
100000329060	LANTERNA POSIÇÃO MTR BARROTE 500 ÂMBAR ADR

NEW R - LANTERNA POSIÇÃO COM SUPORTE



100000313981

RANDON

Código	Descrição
100000313981	LANTERNA POSIÇÃO MTR COM SUPORTE 200 ÂMBAR
100000362054	LANTERNA POSIÇÃO MTR COM SUPORTE 1000 ÂMBAR
100000362055	LANTERNA POSIÇÃO MTR COM SUPORTE 1500 ÂMBAR
100000362061	LANTERNA POSIÇÃO MTR COM SUPORTE 2000 ÂMBAR
100000362062	LANTERNA POSIÇÃO MTR COM SUPORTE 2600 ÂMBAR
100000362063	LANTERNA POSIÇÃO MTR COM SUPORTE 200 RUBI
100000362064	LANTERNA POSIÇÃO MTR COM SUPORTE 200 VERDE
100000362065	LANTERNA POSIÇÃO MTR COM SUPORTE 200 ÂMBAR ADR
100000362066	LANTERNA POSIÇÃO MTR COM SUPORTE 1500 ÂMBAR ADR
100000362067	LANTERNA POSIÇÃO MTR COM SUPORTE 2000 ÂMBAR ADR
100000362068	LANTERNA POSIÇÃO MTR COM SUPORTE 200 RUBI ADR
100000362069	LANTERNA POSIÇÃO MTR COM SUPORTE 2000 RUBI ADR

NEW R - LANTERNA POSIÇÃO PRISIONEIRO



100000346387

RANDON

Código	Descrição
100000295745	LANTERNA POSIÇÃO MTR PRISIONEIRO 200 ÂMBAR
100000346387	LANTERNA POSIÇÃO MTR PRISIONEIRO 200 CRISTAL
100000362015	LANTERNA POSIÇÃO MTR PRISIONEIRO 1000 ÂMBAR
100000362017	LANTERNA POSIÇÃO MTR PRISIONEIRO 2600 ÂMBAR
100000362018	LANTERNA POSIÇÃO MTR PRISIONEIRO 200 ÂMBAR ADR
100000362019	LANTERNA POSIÇÃO MTR PRISIONEIRO 1500 ÂMBAR ADR
100000362020	LANTERNA POSIÇÃO MTR PRISIONEIRO 200 RUBI
100000362021	LANTERNA POSIÇÃO MTR PRISIONEIRO 2000 RUBI
100000362022	LANTERNA POSIÇÃO MTR PRISIONEIRO 3000 RUBI
100000362023	LANTERNA POSIÇÃO MTR PRISIONEIRO 200 RUBI ADR
100000362024	LANTERNA POSIÇÃO MTR PRISIONEIRO 1500 RUBI ADR
100000362025	LANTERNA POSIÇÃO MTR PRISIONEIRO 200 VERDE
100000362026	LANTERNA POSIÇÃO MTR PRISIONEIRO 1500 VERDE
100000362028	LANTERNA POSIÇÃO MTR PRISIONEIRO 700 CRISTAL
100000362029	LANTERNA POSIÇÃO MTR PRISIONEIRO 200 CRISTAL ADR
100000362030	LANTERNA POSIÇÃO MTR PRISIONEIRO 1500 CRISTAL ADR
100000419175	LANTERNA POSIÇÃO MTR PRISIONEIRO 500 ÂMBAR
100000445514	LANTERNA POSIÇÃO MTR PRISIONEIRO 1500 CRISTAL

ILUMINAÇÃO



STYLE - SINALEIRA TRASEIRA

RANDON

Código	Descrição
100000162405	SINALEIRA TRASEIRA STYLE ESQUERDA FIXAÇÃO SUPERIOR
100000162411	SINALEIRA TRASEIRA STYLE DIREITA FIXAÇÃO SUPERIOR
100000162412	SINALEIRA TRASEIRA STYLE ESQUERDA FIXAÇÃO POSTERIOR
100000162413	SINALEIRA TRASEIRA STYLE DIREITA FIXAÇÃO POSTERIOR



STYLE - RETRORREFLETOR

RANDON

Código	Descrição
210107634-P	MÓDULO RETRORREFLETOR LADO DIREITO
210107635-P	MÓDULO RETRORREFLETOR LADO ESQUERDO

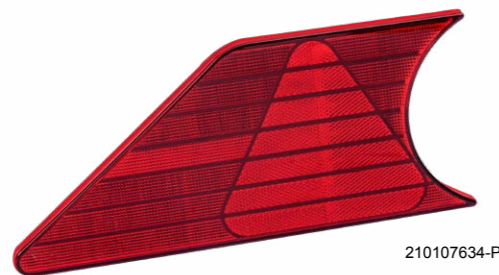

STYLE - LANTERNA

RANDON

Código	Descrição
100000148885	LANTERNA STYLE II PRIS BIVOLT 12/24V



Código	Descrição
100000204273	LANT STYLE III PRIS BIVOLT12/24V BRANCA



STYLE - KIT ILUMINAÇÃO RÉ

RANDON

Código	Descrição
100000240154	KIT ILUMINAÇÃO AUXILIAR DE RÉ C/ POSIÇÃO



STYLE - KIT TRASEIRO

RANDON

Código	Descrição
100000151652	KIT TRASEIRO C/ FIXAÇÃO SUPERIOR (SINALEIRA ESQUERDA E DIREITA, SUPORTE PLACA, CHICOTE DA PLACA E CHICOTE TRASEIRO)
210107932	SUPORTE PLÁSTICO PLACA 510 X 188 X 45 MM COM LANTERNA
208010101-P	SUPORTE PLÁSTICO PLACA SEM LANTERNA



STYLE - LANTERNA LATERAL

RANDON

Código	Descrição
210103435	LANTERNA LATERAL RETRORREFLETOR ÂMBAR LED COM SUPORTE



STYLE - CAIXA

RANDON

Código	Descrição
213001495-P	CAIXA STYLE SEM LANTERNAS LADO DIREITO
213001497-P	CAIXA STYLE SEM LANTERNAS LADO ESQUERDO

ILUMINAÇÃO



100000151625

STYLE - LANTERNA LATERAL BIVOLT

RANDON	
Código	Descrição
100000151625	LANTERNA BIVOLT COM SUPORTE ÂMBAR 200 MM
100000151643	LANTERNA BIVOLT COM SUPORTE VERMELHA 200 MM



100000151623

STYLE - LANTERNA BIVOLT

RANDON	
Código	Descrição
100000151623	LANTERNA BIVOLT FLANGE BRANCA 200 MM
100000151624	LANTERNA BIVOLT FLANGE ÂMBAR 1.000 MM
100000151642	LANTERNA BIVOLT FLANGE ÂMBAR 200 MM
100000156665	LANTERNA BIVOLT FLANGE ÂMBAR 1.500 MM
100000156682	LANTERNA BIVOLT FLANGE BRANCA (CRISTAL) 700 MM



STYLE - ACABAMENTO

RANDON	
Código	Descrição
210107636-P	ACABAMENTO LATERAL CURTO SEM LANTERNA



210107637-P

Código	Descrição
210107637-P	ACABAMENTO LONGO LADO DIREITO PLÁSTICO 400 MM
210107638-P	ACABAMENTO LONGO LADO ESQUERDO PLÁSTICO 400 MM



311106034

STYLE - SUPORTE SINALEIRA

RANDON	
Código	Descrição
311106034	SUPORTE SINALEIRA ESQUERDO COM TELA PROTETORA
311106035	SUPORTE SINALEIRA DIREITO COM TELA PROTETORA



311306392

Código	Descrição
311306392	SUPORTE SINALEIRA DIREITO - DOLLY BASCULANTE
311306393	SUPORTE SINALEIRA ESQUERDO - DOLLY BASCULANTE



100000137575

Código	Descrição
100000137575	SUBMONTAGEM SUPORTE LANTERNAS - BASCULANTE



100000152523

Código	Descrição
100000152523	SUPORTE SINALEIRA SOLDADO - BASCULANTE



100000152528

Código	Descrição
100000152528	SUPORTE LANTERNA SOLDADO BIT. 1185 - BASCULANTE



100000276752

Código	Descrição
100000276752	SUPORTE LANTERNA SOLDADO BIT. 1185 - BASCULANTE

ILUMINAÇÃO



CANAVIEIRO - LANTERNA LED

RANDON	
Código	Descrição
100000237711	LANTERNA LED RUBI 260 MM - 1.500 MM - CANAVIEIRO



BASCULANTE KIT ILUMINAÇÃO RÉ

RANDON	
Código	Descrição
100000306788	KIT LUZ AUXILIAR RÉ BASCULANTE



DISPOSITIVO LED

RANDON	
Código	Descrição
100000156700	DISPOSITIVO FUNCIONAMENTO LED



100000238091

LANTERNA AUXILIAR RÉ

RANDON	
Código	Descrição
100000238091	LANTERNA AUXILIAR DE RÉ LADO ESQUERDO
100000238092	LANTERNA AUXILIAR DE RÉ LADO DIREITO



100000047422



100000017073

LANTERNA DELIMITADORA

RANDON	
Código	Descrição
100000047422	LANTERNA DELIMITADORA VERDE 24V
210102965-P	LANTERNA DELIMITADORA BRANCA 24V
210102966-P	LANTERNA DELIMITADORA VERMELHA 24V
100000017071	LANTERNA DELIMITADORA 12/24V LED REBIT VERMELHO
100000017073	LANTERNA DELIMITADORA 12/24V LED REBIT BRANCO



210103405



210103469

100000036383

LANTERNA DELIMITADORA COM FLANGE

RANDON	
Código	Descrição
210103405	LANTERNA DELIMITADORA ÂMBAR 24V - LED
210103469	LANTERNA DELIMITADORA BRANCA BIVOLT - LED
100000036383	LANTERNA DELIMITADORA LED VERMELHA BIVOLT

ILUMINAÇÃO



LANTERNA PLACA

RANDON

Código	Descrição
100000115639	LANTERNA PLACA LED BIVOLT



Código	Descrição
100000134760	LANTERNA LED PLACA 90° CRISTAL



Código	Descrição
210103166-P	LANTERNA DE PLACA 24V LED



LANTERNA LATERAL

RANDON

Código	Descrição
210103436	LANTERNA COM RETRORREFLETOR RUBI - LED COM SUPORTE



210102738-P

LANTERNA LATERAL

RANDON

Código	Descrição
210102738-P	LANTERNA LED POSIÇÃO LATERAL ÂMBAR

STRADA (R)

Código	Descrição
100000220115	LANTERNA LED POSIÇÃO LATERAL 65 MM ÂMBAR EQUIVALENTE - 210102738-P



LANTERNA NEBLINA

RANDON

Código	Descrição
100000131031	LANTERNA LUZ NEBLINA LED



PLAFOND

RANDON

Código	Descrição
210107975	CJ PLAFOND LED 12/24V



210102692-R

DIAMANTE - SINALEIRA TRASEIRA PLÁSTICO

STRADA (R)

Código	Descrição
210102691-R	SINALEIRA DE PLÁSTICO 600 X 200 X 129 MM DIREITA
210102692-R	SINALEIRA DE PLÁSTICO 600 X 200 X 129 MM ESQUERDA
210102310-P	CAIXA CURTA SEM LANTERNAS ESQUERDA
210102311-P	CAIXA CURTA SEM LANTERNAS DIREITA



10000014926

LED - SINALEIRA TRASEIRA

RANDON

Código	Descrição
10000014926	SINALEIRA TRASEIRA LED LATERAL ESQUERDA 2011
10000014928	SINALEIRA TRASEIRA LED LATERAL DIREITA 2011



06

RODAS



RANDON

STRADA (R)

RODAS



100000458614



100000499370



100000499370

RODA

STRADA (R)

Código	Descrição
100000458614	RODA DE ALUMÍNIO 8,25 X 22,5 Ø335 22 KG - MARCA STRADAR
100000499370	RODA DE AÇO EXTRA LEVE 8,25 X 22,5 10F X Ø335 29 KG - MARCA RANDON
100000307687	RODA DE AÇO 8,25 X 22,5 33 KG - MARCA RANDON
100000770222	RODA DE AÇO 9,00 X 22,5 Ø335 39 KG - MARCA STRADAR
100000770223	RODA DE AÇO 7,50 X 22,5 Ø335 41 KG - MARCA STRADAR

PARAFUSO DE RODA

RANDON

Código	Descrição
71000126	PARAFUSO RODA M22 X 1,50 X 116 MM - 10.9
210000099-P	PARAFUSO RODA M22 X 1,50 X 96 MM - 10.9
210001245-P	PARAFUSO RODA M22 X 1,50 X 82 MM - 10.9
210003698-P	PARAFUSO RODA M20 X 2,00 X 75 MM - 8.8
R210007062	PARAFUSO RODA M22 X 1,50 X 97.5 MM - 10.9



100000588703

STRADA (R)

Código	Descrição
100000588416	PARAFUSO RODA M22 X 1,5 X 96 MM - 10.9 EQUIVALENTE - 210000099-P
100000588703	PARAFUSO RODA M22 X 1,5 X 82 MM - 10.9 EQUIVALENTE - 210001245-P

PORCA RODA

RANDON

Código	Descrição
210005005	PORCA RODA M22 X 1,5 CHAVE 33
100000078477	PORCA RODA M22 X 1,5 CHAVE 32

STRADA (R)

Código	Descrição
100000588773	PORCA RODA M22 X 1,50 - CHAVE 33 EQUIVALENTE - 210005005
100000588793	PORCA RODA M22 X 1,50 - CHAVE 32 EQUIVALENTE - 100000078477



100000588793



RODAS



PROLONGADOR VÁLVULA

RANDON

Código	Descrição
211001673-P	EXTENSÃO FLEXÍVEL ENCHIMENTO PNEU



SEPARADOR

RANDON

Código	Descrição
375003586	SEPARADOR ARO 20" 107,5 MM



211001240

VÁLVULA

RANDON

Código	Descrição
211001240	VÁLVULA RODA PNEU SEM CÂMARA 60 MM
100000044736	VÁLVULA RODA PNEU SEM CÂMARA 85 MM
211001402	VÁLVULA ARO PNEU SEM CÂMARA



212000160

CASTANHA

RANDON

Código	Descrição
212000140-P	CASTANHA ARO 22"
212000160	CASTANHA ARO 20"



FORÇA E LEVEZA
para sua carga
ir mais longe

Com alta capacidade de carga e construção robusta, as rodas Randon e StradaR ajudam a otimizar o desempenho da frota sem abrir mão da durabilidade.



Roda de Aço
RANDON

Medida
8.25 X 22.5 10F X Ø335 MM

Aço de Alta Resistência
3 vezes mais resistente que a Roda de Aço convencional

Extra leve (apenas 29kg)
12 KG mais leve e com a mesma capacidade de carga (3.628 KG) que a Roda de Aço convencional



Roda de Alumínio
STRADA

Medida
8.25 X 22.5 10F X Ø335 MM

Tecnologia Forjada
100% forjada com polimento de alto brilho interno e externo

Alta Performance
Apenas 22 KG com capacidade de carga de 3.650 KG

07

SISTEMA ELÉTRICO



SISTEMA ELÉTRICO



CABO ESPIRAL

RANDON

Código	Descrição
210101987-P	CABO ESPIRAL ABS-24V-ISO 7638



Código	Descrição
210100468-P	CABO ESPIRAL 7 FIOS 3,700 MM SAE 84438



CHICOTE

RANDON

Código	Descrição
210107641	CHICOTE TRASEIRO 2.800 MM



Código	Descrição
210103270	CHICOTE LATERAL 200 MM



Código	Descrição
210107918	CHICOTE MACHO/MACHO LED 200 MM



Código	Descrição
100000151696	CHICOTE CENTRAL PVC 7 VIAS 17.500 MM



Código	Descrição
100000165660	CHICOTE TRASEIRO 1.700 X 1.100 MM



Código	Descrição
100000426700	CHICOTE DISPOSITIVO LED + FLASHER



Código	Descrição
210102739-P	CHICOTE ADAPTADOR LANTERNA LED

SISTEMA ELÉTRICO



100000232795



100000232846

TOMADA ELÉTRICA ABS

STRADA (R)

Código	Descrição
100000232795	TOMADA ELÉTRICA MACHO ABS ISO7638
100000232846	TOMADA ELÉTRICA FÊMEA ABS ISO7638



210100461-P

TOMADA ELÉTRICA

RANDON

Código	Descrição
210100461-P	TOMADA ELÉTRICA 7 POLOS MACHO
210100462-P	TOMADA ELÉTRICA 7 POLOS FÊMEA

STRADA (R)

Código	Descrição
100000606070	TOMADA 7 POLOS MACHO EQUIVALENTE - 210100461-P
100000606288	TOMADA 7 POLOS FÊMEA EQUIVALENTE - 210100462-P



210100462-P



100000606288



100000606070



QUEM VIVE DA ESTRADA SABE:
CADA DETALHE FAZ DIFERENÇA.

Na linha NEW R, o design chama atenção - e a performance confirma. Iluminação em LED para mais segurança, módulo traseiro leve e resistente, para-barros antispray e caixas vedadas que protegem o que importa no seu dia a dia. Porque no fim, é sobre rodar com confiança e chegar sempre mais longe. Randon NEW R. Feita para quem não pode parar.

LINHA
NEW R

08

**SISTEMA
PNEUMÁTICO**



RANDON

STRADA (R)



ANEL

RANDON	
Código	Descrição
208004854-P	ANEL IMPULSOS ABS Ø1176 ØE194



CONEXÃO

RANDON	
Código	Descrição
210302448-P	CONEXÃO RETA MACHO M22 X 1,5 LATÃO/AÇO



RANDON	
Código	Descrição
210302449-P	CONEXÃO PAINEL AÇO M16 X 1,5 MACHO



RANDON	
Código	Descrição
210302460-P	CONEXÃO CURVA JOELHO MACHO M16 X 1,5 LATÃO



DRENO

RANDON	
Código	Descrição
218000192-P	DRENO SEXTAVADO DE ALUMÍNIO/LATÃO D.29 MM



ENGATE RÁPIDO

RANDON	
Código	Descrição
211001658-P	ENGATE RÁPIDO PCL17-ROSCA FÊMEA



RANDON	
Código	Descrição
211001659-P	PINO 12 DE ENGATE RÁPIDO PCL17

FLEXÍVEL DE FREIO

RANDON	
Código	Descrição
212100305	FLEXÍVEL FREIO AR M16 X 1.5 900 MM
212100306	FLEXÍVEL FREIO AR 1.250 MM

STRADA (R)	
Código	Descrição
100000439982	M16 X 1,5 FLEXÍVEL/GIRATÓRIO 1.100 MM
100000439990	M16 X 1,5 FLEXÍVEL/GIRATÓRIO 1.000 MM
100000439997	M16 X 1,5 FLEXÍVEL/GIRATÓRIO 1.200 MM
100000439998	AR M16 X 1,5 FLEXÍVEL/GIRATÓRIO 900 MM

EQUIVALENTE - 212100305

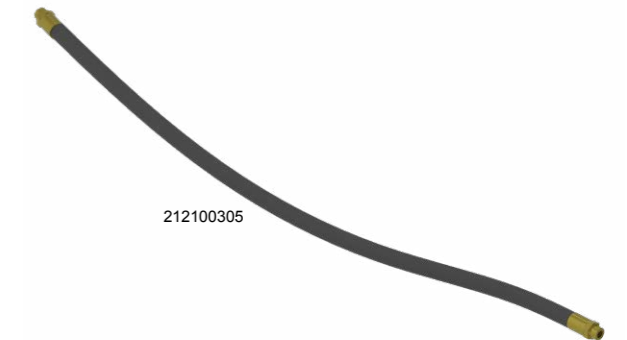

SISTEMA PNEUMÁTICO

RESERVATÓRIO DE AR

RANDON

Código	Descrição
100000044940	RESERVATÓRIO DE AR 76L
100000204829	RESERVATÓRIO AR 110L ACES Ø440 X 815
100000204832	RESERVATÓRIO DE AR 110L
100000204833	RESERVATÓRIO DE AR 60L



100000044940

TUBO NYLON

STRADA (R)

Código	Descrição
212006849-P	TUBO NYLON Ø12SAE J844 - PRETO
212007213-P	TUBO NYLON 16 MM SAE J844 - PRETO
212008904-P	TUBO NYLON Ø8 X 100 MM - PRETO
212009173-P	TUBO NYLON 18 MM SAE J844 - PRETO



212008904-P

RESERVATÓRIO DE AR - CINTA

RANDON

Código	Descrição
208007024	CINTA INFERIOR RESERVATÓRIO 76L
208007021-P	CINTA INFERIOR RESERVATÓRIO 110L AÇO Ø46 X 980 MM
208007022-P	CINTA RESERVATÓRIO 60L



208007021-P

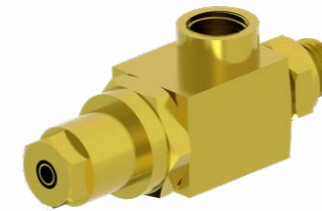

VÁLVULA

RANDON

Código	Descrição
210302835	VÁLVULA BLOQUEIO 2 VIAS

RANDON

Código	Descrição
210302908	VÁLVULA PNEUMÁTICA



RANDON

Código	Descrição
213000133	VÁLVULA SOLENOIDE 1/4" 5 VIAS 24V

RANDON

Código	Descrição
100000136219	MÓDULO PUSH-PULL EMERGÊNCIA

TUBO ESPIRAL

RANDON

Código	Descrição
211001631-P	MANGUEIRA NYLON ESPIRAL Ø12 X 3.700 MM - VERMELHA
211001632-P	MANGUEIRA NYLON ESPIRAL Ø12 X 3.700 MM - AMARELA



211001631-P

SISTEMA PNEUMÁTICO

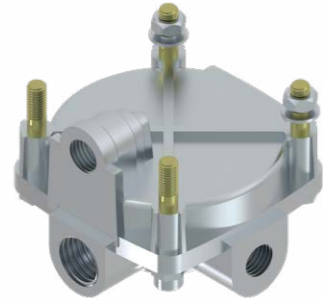

VÁLVULA

RANDON

Código	Descrição
218001995-P	VÁLVULA RELE WABCO 973.011.014.0



VÁLVULA

RANDON

Código	Descrição
100000149623	MODULADORA ABS K019290 (x2) KB

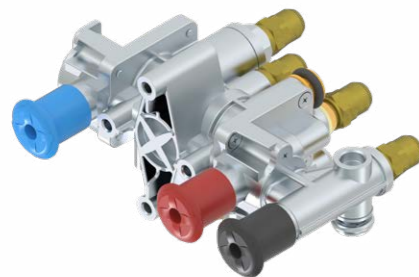

RANDON

Código	Descrição
100000361361	CJ MTG PAINEL 6G 3 V BÁSICO

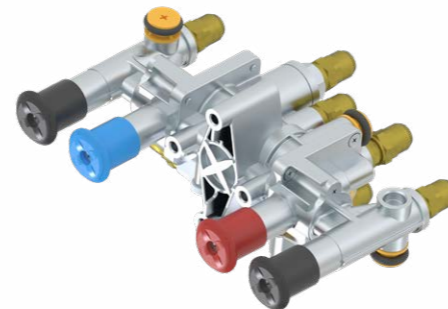

VÁLVULA

RANDON

Código	Descrição
100000361463	CJ MTG PAINEL 6G 4V PLUS



RANDON

Código	Descrição
211001617-P	VÁLVULA DIRECIONAL-M16 X 1.5/3 V HALDEX



VÁLVULA

RANDON

Código	Descrição
212100251-P	VÁLVULA ESCAPE RÁPIDO HALDEX



RANDON

Código	Descrição
212100298-P	VÁLVULA MANUAL ROTATIVA-4/3 VI



VÁLVULA

RANDON

Código	Descrição
218000058-P	VÁLVULA INVERSORA

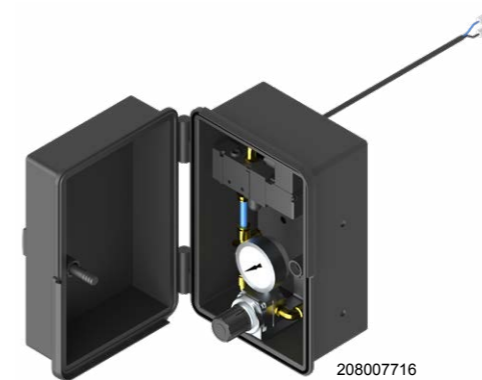

208007716



R208007736

CAIXA COMANDO PNEUMÁTICO 24V

RANDON

Código	Descrição
208007716	CAIXA COM VÁLVULA SOLENÓIDE E REGULADOR PRESSÃO 208 X 282 MM
R208007338	CAIXA COM VÁLVULA SOLENÓIDE E 2 REGULADORES DE PRESSÃO 303 X 362 MM
R208007736	CAIXA COM VÁLVULA BOTÃO E 2 REGULADORES DE PRESSÃO 219 X 220 MM

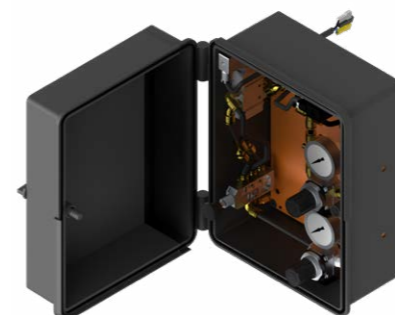

R208007338

09

**SUSPENSÃO
PNEUMÁTICA KLL**

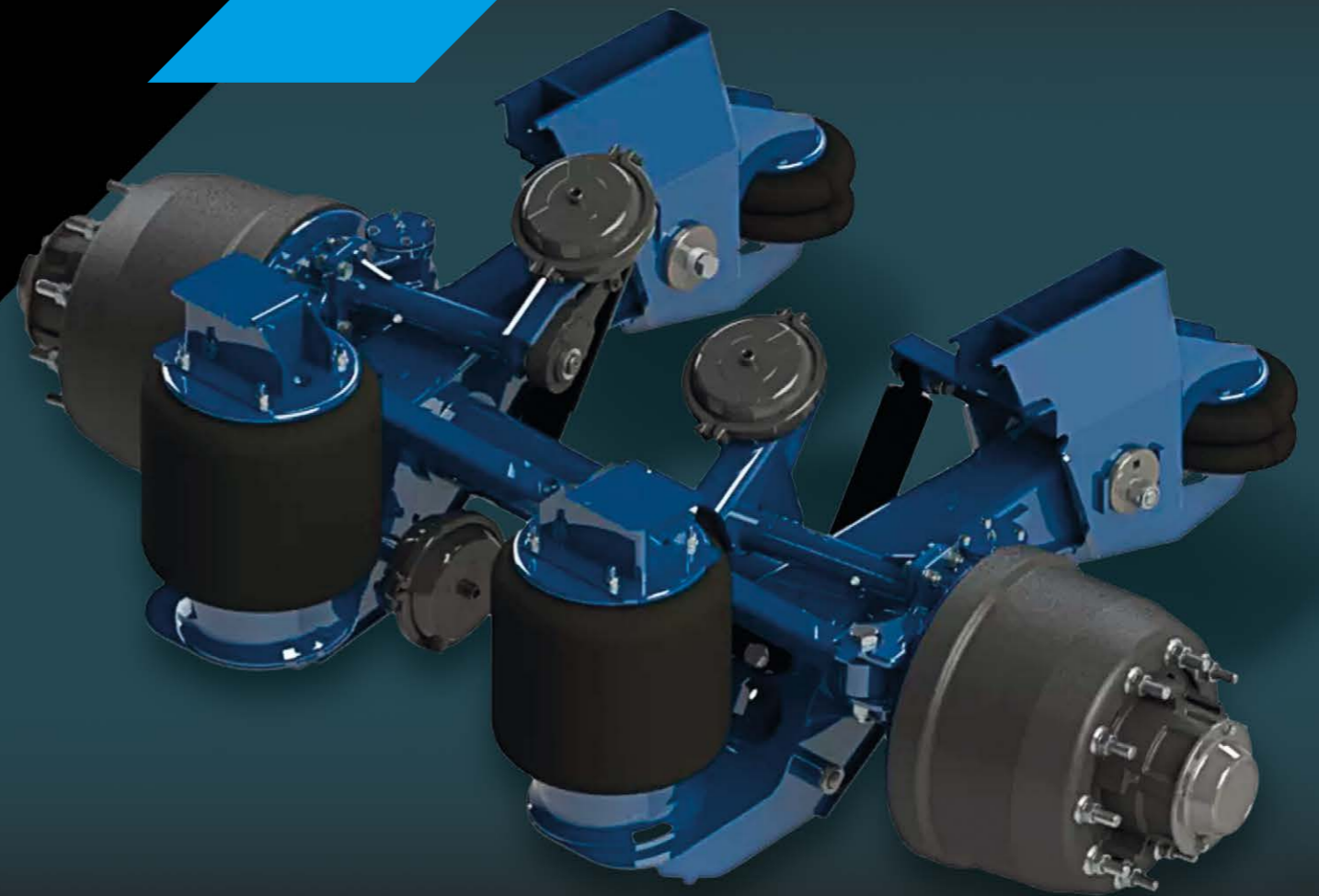

RANDON

STRADA (R)

SUSPENSÃO PNEUMÁTICA

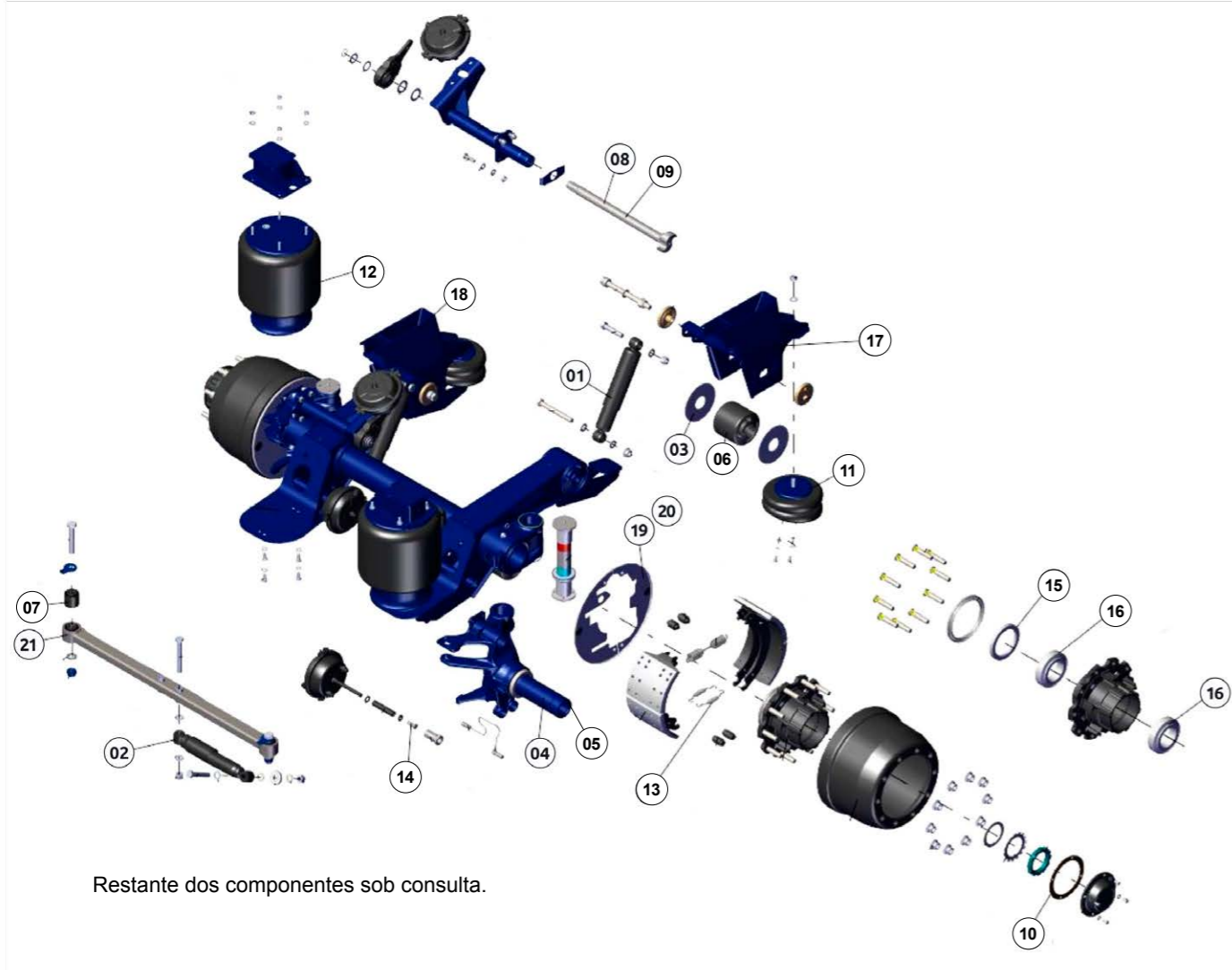

Restante dos componentes sob consulta.



SUSPENSÃO KLL

RANDON	
Código	Descrição
100000248199	SUSPENSÃO MONTADA STEERAIR (KLL) - SEM CÂM. AJUST. E SUP.



RANDON		
Referência	Código	Descrição
1	100000317681	AMORTECEDOR AIR SUPER
2	100000265199	AMORTECEDOR DE DIREÇÃO AIR STEER
3	100000265183	ARRUELA DE DESGASTE(NYLON)
4	100000365909	MTG DA BUCHA MOVEL DIR - STEER AIR KLL
5	100000365910	MTG DA BUCHA MOVEL ESQ - STEER AIR KLL
6	100000467454	BUCHA LIVRE DA ARTICULAÇÃO-STEERAIR KLL
7	100000430327	BUCHA DO TIE ROD - STEER AIR KLL
8	100000430311	EIXO "S" DIREITO - STEER AIR KLL
9	100000430312	EIXO "S" ESQUERDO - STEER AIR KLL
10	100000467453	JUNTA [CORTIÇA]
11	100000265195	MOLA PNEUMÁTICA LEVANTE AIR SUPER
12	100000430309	MOLA PNEUMÁTICA - STEER AIR KLL
13	100000485543	MOLA DE RETENÇÃO - STEER AIR KLL
14	100000265187	PARAFUSO DE ALINHAMENTO(KIT AUTOTORQUE)
15	100000485544	RETENTOR - STEER AIR KLL
16	100000485545	ROLAMENTO - STEER AIR KLL
17	100000430145	SUPORTE FRONTAL DIREITO
18	100000430306	SUPORTE FRONTAL ESQUERDO
19	100000430333	TAPA PÓ DIREITO - STEER AIR KLL
20	100000430334	TAPA PÓ ESQUERDO - STEER AIR KLL
21	100000430325	TIE ROD - STEER AIR KLL

10

CAIXA DE CARGA

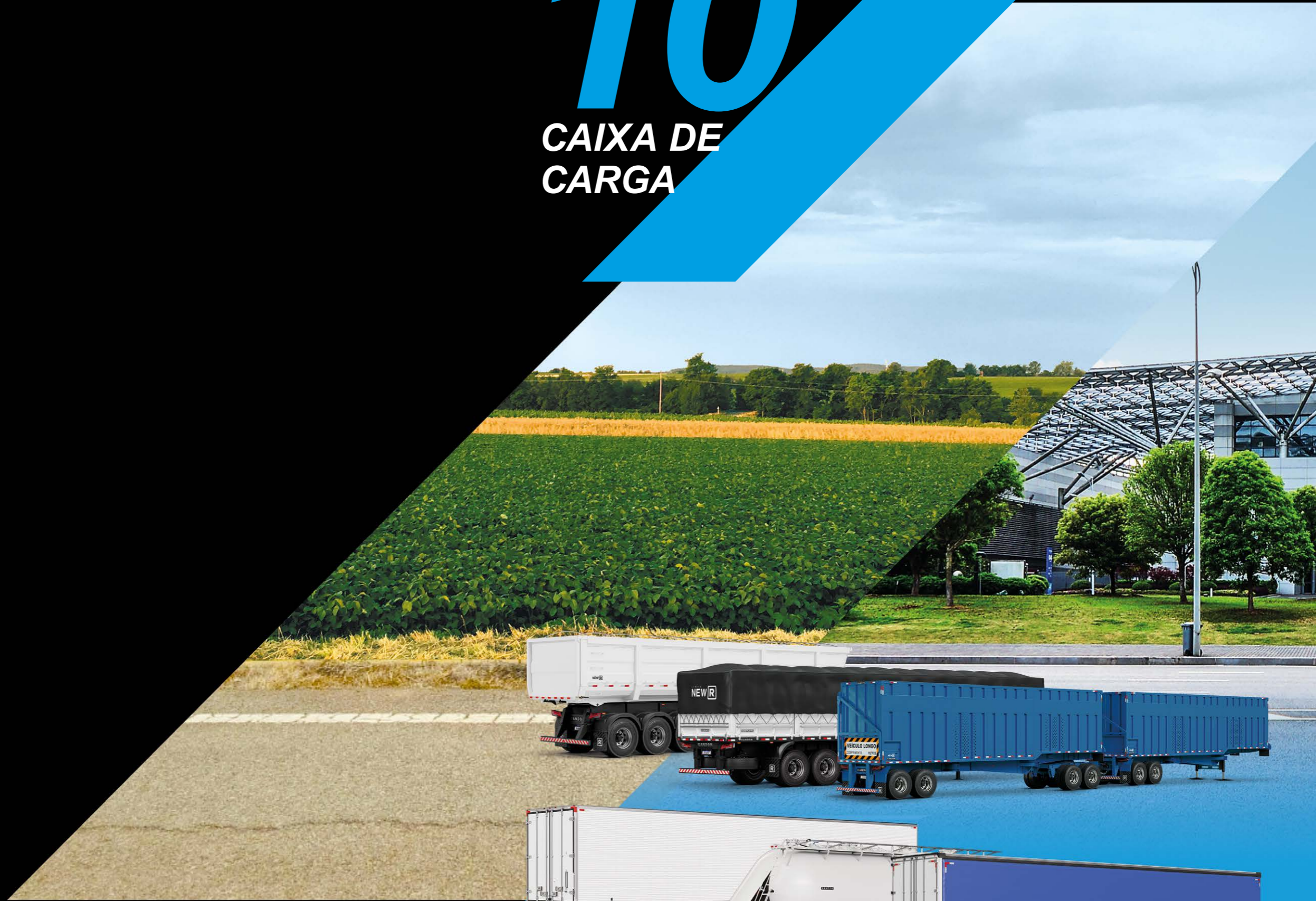

RANDON

STRADA (R)

CAIXA DE CARGA BASCULANTE



APOIO DA CAIXA DE CARGA

RANDON

Código	Descrição
100000064181	APOIO PVC COM FIBRA 10 MM 100 X 130 MM
100000064182	APOIO PVC COM FIBRA 12 MM 100 X 30 MM
100000064183	APOIO PVC COM FIBRA 14 MM 100 X 130 MM
100000121698	APOIO PVC COM FIBRA 20 MM 100 X 130 MM
302111750	APOIO PU 8 MM 110 X 160 MM PARA REBITE
302111751	APOIO PU 10 MM 110 X 160 MM PARA REBITE
302111752	APOIO PU 12 MM 110 X 160 MM PARA REBITE
302111753	APOIO PU 14 MM 110 X 160 MM PARA REBITE
302111754	APOIO PU 16 MM 110 X 160 MM PARA REBITE
302111755	APOIO PU 18 MM 110 X 160 MM PARA REBITE
100000734575	APOIO TPU 10 MM 130 X 80 MM
100000734577	APOIO TPU 12 MM 130 X 80 MM
100000706300	APOIO PVC 10 MM 130 X 80 MM
100000734552	APOIO PVC 12 MM 130 X 80 MM
100000734553	APOIO PVC 14 MM 130 X 80 MM
100000734555	APOIO PVC 16 MM 130 X 80 MM
100000734562	APOIO PVC 18 MM 130 X 80 MM
100000734563	APOIO PVC 20 MM 130 X 80 MM
100000734565	APOIO PVC 22 MM 130 X 80 MM

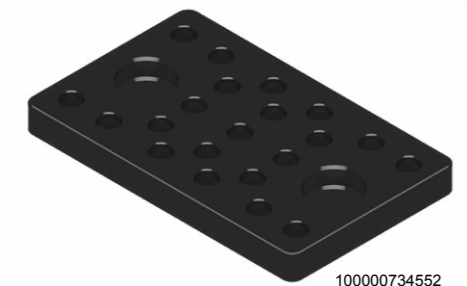

ENGATE RÁPIDO - SISTEMA HIDRÁULICO

RANDON

Código	Descrição
211000159	ENGATE RÁPIDO - AÇO - FÊMEA - 3/4" NPT
211000160	ENGATE RÁPIDO - AÇO - MACHO - 3/4" NPT



INCLINÔMETRO

RANDON

Código	Descrição
100000157202	INCLINÔMETRO
100000157205	CONTROLE REMOTO 4 FUNÇÕES SEM FIO SR BA/SR DZ BA/BT BA/TT BA
100000164171	MÓDULO DE INCLINAÇÃO SR BA
100000185577	INSTALAÇÃO CONTROLE REMOTO BT BA G5 - TECNNIC



ENGATE DA ALAVANCA

RANDON

Código	Descrição
208009111	ENGATE ALAVANCA TRAVA COLUNA MÓVEL



BUCHA

RANDON

Código	Descrição
300031186-P	BUCHA DE BRONZE Ø82 X 90 MM MANCAL DE GIRO

CAIXA DE CARGA BASCULANTE



ESTICADOR CABO DE AÇO

RANDON	
Código	Descrição
220101012	ESTICADOR 5/8"- MANILHA X MANILHA

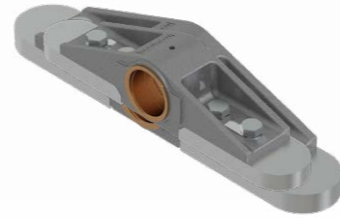

MANCAL

RANDON	
Código	Descrição
100000146497	MANCAL DE GIRO

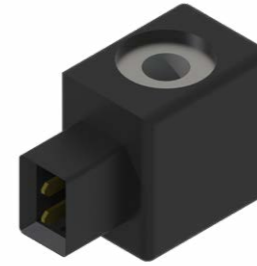

BOBINA

RANDON	
Código	Descrição
100000088980	BOBINA 24 V - COMANDO HIDRÁULICO DIRECIONAL

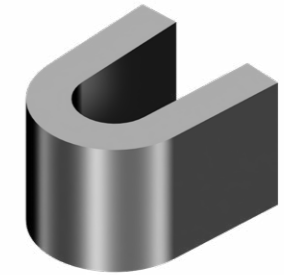

TRAVA

RANDON	
Código	Descrição
302000025	TRAVA DA TAMPA



EXCÊNTRICO

RANDON	
Código	Descrição
100000200878	EXCÊNTRICO DO TRINCO



BORRACHA VEDAÇÃO TAMPA TRASEIRA

RANDON	
Código	Descrição
211400568	PERFIL BORRACHA DE VEDAÇÃO COM ADESIVO



TRAVA SEGURANÇA

RANDON	
Código	Descrição
100000081427	TRAVA DE SEGURANÇA COM PINO E GRAMPO ZINCADO
100000078861	GRAMPO U ZINCADO



Código	Descrição
302207288P	TRAVA DE SEGURANÇA PRETA

MANTA DESLIZANTE

STRADA (R)	
Código	Descrição
100000781916	MANTA DESLIZANTE PEAD 8.750 X 2.000 X 3 MM
100000778937	MANTA DESLIZANTE PEAD 8.750 X 2.500 X 3 MM
100000781919	MANTA DESLIZANTE PEAD 8.750 X 2.500 X 5 MM
100000781927	MANTA DESLIZANTE PEAD 10.000 X 2.500 X 3 MM
100000781928	MANTA DESLIZANTE PEAD 10.000 X 2.500 X 5 MM
100000781920	MANTA DESLIZANTE PEAD 12.500 X 2.500 X 3 MM
100000781931	MANTA DESLIZANTE PEAD 12.500 X 3.000 X 3 MM
100000781929	MANTA DESLIZANTE PEAD 5.000 X 2.500 X 5 MM
100000781930	MANTA DESLIZANTE PEAD 5.000 X 2.500 X 3 MM



ESCADA

RANDON	
Código	Descrição
100000163931	ESCADA FRONTAL



CILINDRO HIDRÁULICO LATERAL

RANDON	
Código	Descrição
218005157	CILINDRO DUPLA AÇÃO TOMBAMENTO LATERAL



100000166943



100000231759

CILINDRO HIDRÁULICO 5 ESTÁGIOS

RANDON

Código	Descrição
100000149016	CILINDRO HYVA. FECHADO 1.660 MM; CURSO: 6.230 MM; ABERTO 7.890 MM. FEE A179-5-06230-229-K1660-HC. CÓDIGO HYVA: 70177481
100000166943	CILINDRO HYVA. FECHADO 1.660 MM; CURSO: 6.230 MM; ABERTO 7.890 MM. FEE A191-5-06230-229-K1660-HC. CÓDIGO HYVA: 70577533

STRADA®

Código	Descrição
100000231759	CILINDRO 5 ESTÁGIOS RANDON 175-5-6215 E RT BA <small>EQUIVALENTE - 100000149016</small>
100000231769	CILINDRO 5 ESTÁGIOS RANDON 197-5-6215 E SR BA <small>EQUIVALENTE - 100000166943</small>

KIT REPARO E KIT HIDRÁULICO

RANDON

Código	Descrição
100000149173	KIT REPARO CILINDRO HIDRÁULICO 100000149016
100000029190	KIT HIDRAULICO HYVA KELC10000

STRADA®

Código	Descrição
100000233091	KIT REPARO CILINDRO STRADAR 175-5 100000231759
100000236450	KIT HIDRÁULICO STRADAR <small>EQUIVALENTE - 100000029190</small>



VÁLVULA SISTEMA HIDRÁULICO

RANDON

Código	Descrição
211000977-P	VÁLVULA FIM DE CURSO HIDRÁULICA

Proteção e durabilidade para seus componentes



QUALIDADE
Testada, aprovada e recomendada pela Randon

APLICAÇÃO
Perfeita para cubos, rolamentos e mancais

PORTFÓLIO COMPLETO
Disponível em embalagens sob medida para a sua necessidade (Tambor de 170 KG, Balde de 20 KG, Pote de 1,3 KG e Bisnaga de 1,3 KG)

A **Graxa StradaR EP2** foi desenvolvida para proporcionar maior durabilidade na lubrificação de componentes sujeitos a altas cargas e atrito constante.



CAIXA DE CARGA CANAVIEIRO



BUCHA

RANDON

Código	Descrição
100000248140	BUCHA MANCAL DE GIRO CANAVIEIRO - 70 SH D



CORRENTE

RANDON

Código	Descrição
208007305-P	CORRENTE - ELOS Ø13 GRAU 80



CADEADO

STRADA (R)

Código	Descrição
100000061991	CADEADO DE UNIÃO



ELO DE SUSTENTAÇÃO

STRADA (R)

Código	Descrição
100000538711	ELO DE SUSTENTAÇÃO ES-22 GRAU 8

ILUMINE SEU TRAJETO COM SEGURANÇA



O portfólio de iluminação da Randon é repleto de lanternas e sinalizas com design moderno, alta qualidade e diversidade de modelos para diferentes aplicações. **Assim, você garante mais segurança no transporte de cargas.**



RANDON

CAIXA DE CARGA FLORESTAL



CAMBÃO

RANDON	
Código	Descrição
100000025102	CAMBÃO 1.650 MM



Código	Descrição
211300114-P	MOLA DE AÇO 365 X 50 MM COM 36,5 ESPIRAS PARA CAMBÃO



Código	Descrição
301001811	PINO DO VARÃO 289 MM



CATRACA

RANDON	
Código	Descrição
100000176836	CATRACA PARA CINTA DE 50 MM



100000174074



FUEIRO

RANDON	
Código	Descrição
100000174071	FUEIRO EXTRA LEVE 2.800 MM
100000174073	FUEIRO EXTRA LEVE 3.000 MM
100000174074	FUEIRO EXTRA LEVE 3.000 MM COM SUPORTE
100000180719	FUEIRO EMBUTIDO EXTRA LEVE 3.000 MM
100000286618	FUEIRO EXTRA LEVE 2.800 MM REFORÇADO

Código	Descrição
100000134864	CALÇO



Código	Descrição
100000149995	FIXAÇÃO FUEIRO



301010558

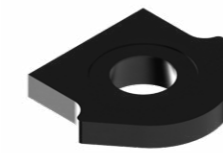

304010236P

PINO

RANDON	
Código	Descrição
301010558	PINO ESFÉRICO
304010236P	BASE PINO

CABO AMARRAÇÃO

RANDON	
Código	Descrição
100000030027	CABO DE AÇO AMARRAÇÃO DE CARGA



CAIXA DE CARGA FRIGORÍFICO

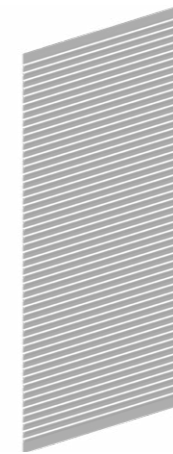

REVESTIMENTO EXTERNO

RANDON	
Código	Descrição
10000257035	REVESTIMENTO EXTERNO 1.250 X 2.565 MM

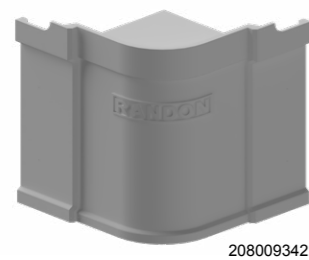

208009342



208009343

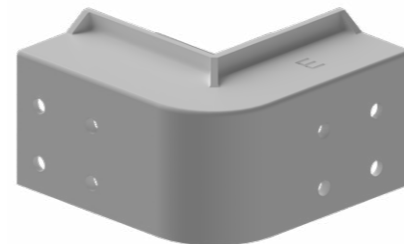

10000257762

BLOCO CANTO

RANDON			
Código	Descrição	Código	Descrição
208009342	BLOCO DE CANTO INFERIOR	10000257737	BLOCO DE CANTO SUPERIOR DIREITO
208009343	BLOCO DE CANTO SUPERIOR	10000257762	BLOCO DE CANTO SUPERIOR ESQUERDO



TERMÔMETRO

RANDON	
Código	Descrição
10000172699	KIT TERMÔMETRO FRIGORÍFICO



TRINCO

RANDON	
Código	Descrição
208009609	SUPORTE DO TRINCO



DOBRADIÇA

RANDON	
Código	Descrição
218005876	DOBRADIÇA INOX 3 FUROS PORTA TRASEIRA FRIGORÍFICA



10000207390

Código	Descrição
10000207390	CONJUNTO TRINCO PORTA ESQUERDA 2,90 M
10000207408	CONJUNTO TRINCO PORTA DIREITA 2,90 M

CAIXA DE CARGA FURGÃO



LIVRA FIO

RANDON

Código	Descrição
100000102173	LIVRA FIO FURGÃO CARGA GERAL

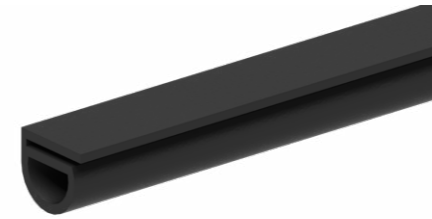

PERFIL BORRACHA

RANDON

Código	Descrição
211400363	PERFIL BORRACHA VEDAÇÃO



211400361

BORRACHA

RANDON

Código	Descrição
211400361	BORRACHA VEDAÇÃO DA PORTA COM ABA
100000198230	BORRACHA VEDAÇÃO DA PORTA TRASEIRA

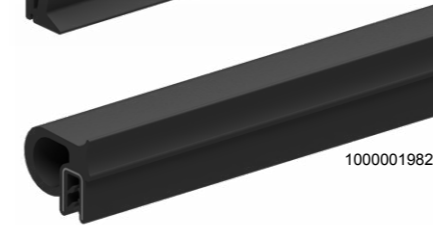

100000198230

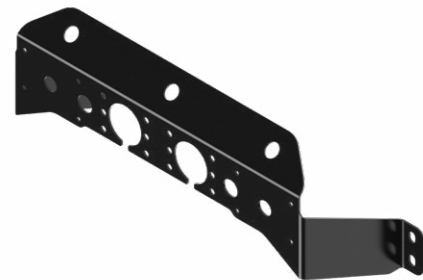

PERFIL

RANDON

Código	Descrição
100000083680	PERFIL MÃO DE AMIGO BALSEIRO



302005350



100000199431

DOBRADIÇA

RANDON

Código	Descrição
302005350	DOBRADIÇA FURGÃO CARGA GERAL
100000199431	MANCAL DA DOBRADIÇA FUNDIDO FURGÃO E SIDER
208005896-P	DOBRADIÇA PORTA LATERAL



208005896-P



100000047792

REBITES

RANDON

Código	Descrição
100000047792	REBITE ESTRUTURAL AÇO MGLP-R8-E GRIP 2,0-15
100000227810	REBITE MACIÇO ALUMÍNIO 3/16 X 1/2-"CLINCH"



CAIXA DE CARGA GRANELEIRO

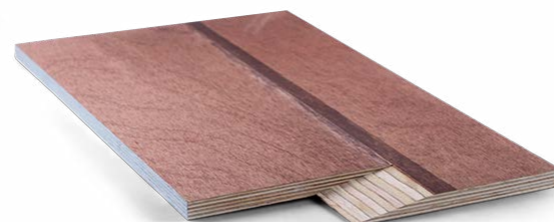

ASSOALHO COMPENSADO

RANDON	
Código	Descrição
208003938-R	ASSOALHO COMPENSADO NAVAL 18 X 2.415 X 6.145 MM
208007649-R	ASSOALHO COMPENSADO NAVAL 18 X 2.415 X 7.390 MM

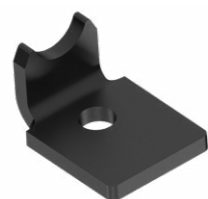

AGARRADEIRA

RANDON	
Código	Descrição
302015764	AGARRADEIRA ASSOALHO 52 MM



ARCO DE ENLONAR

STRADA (R)	
Código	Descrição
208007664-R	ARCO DE ENLONAR 2.500 MM
375002722-R	ARCO DE ENLONAR 2.400 MM



302307133



100000249391

BOCA DE ESCOAMENTO

RANDON	
Código	Descrição
302307133	BOCA DE ESCOAMENTO METÁLICA
100000249391	BOCA DE ESCOAMENTO POLIMÉRICA



CANTONEIRA

RANDON	
Código	Descrição
302000059	CANTONEIRA ASSOALHO 3.000 MM



302046723P

COLUNA LATERAL

RANDON	
Código	Descrição
302039371P	COLUNA LATERAL DE 550 MM
302046298P	COLUNA LATERAL DE 800 MM
302046723P	COLUNA LATERAL DE 1.000 MM

CAIXA DE CARGA GRANELEIRO



10000478394

CORRENTES

RANDON

Código	Descrição
302000067-P	CORRENTE LATERAL GR 1.260 MM 0,35 TON
302024745-P	CORRENTE LATERAL GR 1.785 MM 0,45 TON

STRADA (R)

Código	Descrição
10000478394	CORRENTE LATERAL GR 1.260 MM 0,35 TON
10000478402	CORRENTE LATERAL GR 1.785 MM 0,45 TON

EQUIVALENTE - 302000067-P

EQUIVALENTE - 302024745-P



EIXO

RANDON

Código	Descrição
302017771-P	EIXO BASCULAMENTO

DOBRADIÇA LATERAL

RANDON

Código	Descrição
302206878P	CONJUNTO DOBRADIÇA COM PINTURA

STRADA (R)

Código	Descrição
10000574170	CONJUNTO DOBRADIÇA LATERAL SEM PINTURA

EQUIVALENTE - 302206878P



302206878P



302208568P

DOBRADIÇA TRASEIRA

RANDON

Código	Descrição
302009987P	DOBRADIÇA TRASEIRA SEM O EIXO
302208568P	CONJUNTO DOBRADIÇA TRASEIRA



ELÁSTICO DE ENLONAR

STRADA (R)

Código	Descrição
213000426-P	ELÁSTICO PRETO 5 X 350 MM

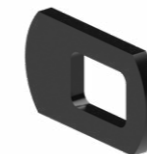

302000965P



302021755P

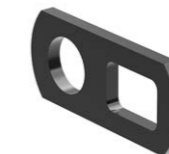

302055642P

ENGATE DA TAMPA

RANDON

Código	Descrição
302000965P	ENGATE MENOR 70 X 40 MM
302021755P	ENGATE MAIOR 216 X 40 MM
302055642P	ENGATE MENOR TRASEIRO 95 X 40 MM

CAIXA DE CARGA GRANELEIRO

ESTRUTURA LATERAL SUPERIOR

RANDON	
Código	Descrição
100000299977	ESTRUTURA SUPERIOR 1.000 X 2.230 MM
100000299978	ESTRUTURA SUPERIOR 550 X 2.230 MM
100000299980	ESTRUTURA SUPERIOR 550 X 2.430 MM
100000299981	ESTRUTURA SUPERIOR 550 X 2.970 MM
100000299982	ESTRUTURA SUPERIOR 800 X 2.230 MM
100000299984	ESTRUTURA SUPERIOR 1.000 X 2.430 MM
100000299985	ESTRUTURA SUPERIOR 1.000 X 2.970 MM
100000299987	ESTRUTURA SUPERIOR 800 X 2.430 MM
100000299988	ESTRUTURA SUPERIOR 800 X 2.970 MM

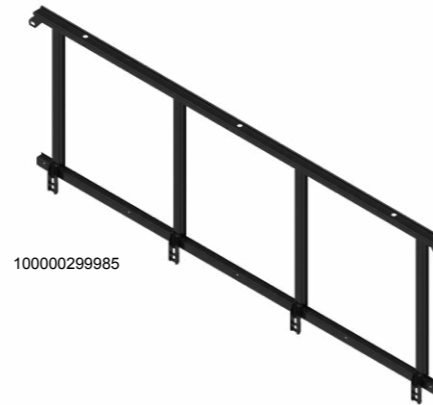

ESTRUTURA LATERAL INFERIOR

RANDON	
Código	Medidas
100000300039	ESTRUTURA INFERIOR 1.000 X 2.970 MM
100000300040	ESTRUTURA INFERIOR 1.000 X 2.430 MM
100000300041	ESTRUTURA INFERIOR 800 X 2.970 MM
100000300042	ESTRUTURA INFERIOR 800 X 2.430 MM
100000300045	ESTRUTURA INFERIOR 800 X 2.230 MM
100000300046	ESTRUTURA INFERIOR 1.000 X 2.230 MM
100000300047	ESTRUTURA INFERIOR 550 X 2.970 MM
100000300048	ESTRUTURA INFERIOR 550 X 2.430 MM
100000300050	ESTRUTURA INFERIOR 550 X 2.230 MM



ESTRUTURA TRASEIRA SUPERIOR

RANDON	
Código	Descrição
100000299965	ESTRUTURA SUPERIOR 550 X 2.430 MM
100000299966	ESTRUTURA SUPERIOR 800 X 2.430 MM
100000299967	ESTRUTURA SUPERIOR 1.000 X 2.430 MM



ESTRUTURA TRASEIRA INFERIOR

RANDON	
Código	Descrição
100000299927	ESTRUTURA INFERIOR TOMBADOR 550 X 2.430 MM
100000299928	ESTRUTURA INFERIOR TOMBADOR 1.000 X 2.430 MM
100000299929	ESTRUTURA INFERIOR TOMBADOR 800 X 2.430 MM

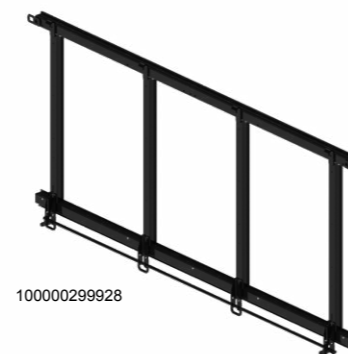

CAIXA DE CARGA GRANELEIRO

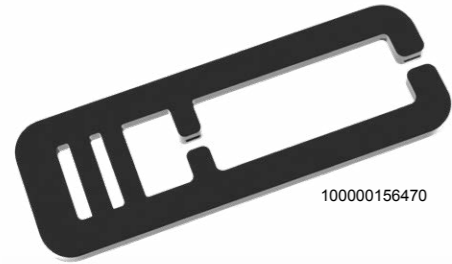

100000156470

ESTICADOR DE CINTA

RANDON

Código	Descrição
100000156470	ESTICADOR DE CINTA

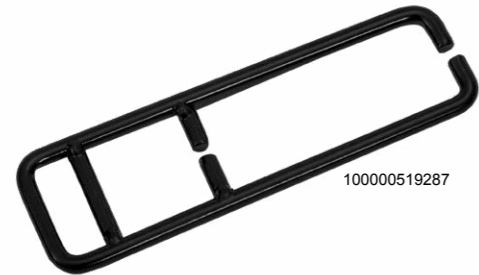

100000519287

STRADA (R)

Código	Descrição
100000519287	ESTICADOR DE CINTA <small>EQUIVALENTE - 100000156470</small>

FRONTAL INFERIOR

RANDON

Código	Descrição
100000233952	FRONTAL INFERIOR 1.000 X 2.539 MM
100000233953	FRONTAL INFERIOR 800 X 2.539 MM
100000233954	FRONTAL INFERIOR 550 X 2.539 MM



100000233952



FRONTAL SUPERIOR

RANDON

Código	Descrição
100000233939	FRONTAL SUPERIOR 1.000 x 2.539 MM
100000233940	FRONTAL SUPERIOR 800 x 2.539 MM
100000233951	FRONTAL SUPERIOR 550 x 2.539 MM



100000233939

ESTICADOR DE CORRENTE

RANDON

Código	Descrição
302023600	ESTICADOR DE CORRENTE



100000519223

STRADA (R)

Código	Descrição
100000519223	ESTICADOR DE CORRENTE <small>EQUIVALENTE - 302023600</small>

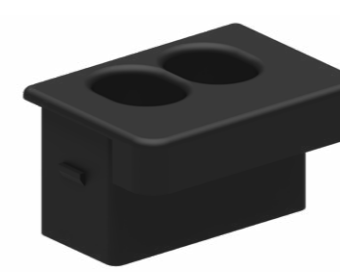

208010053-P



208004816-P

FUEIRO - TAMPA

RANDON

Código	Descrição
208004816-P	TAMPA FUEIRO 95 MM SEM FURO
208010053-P	TAMPA FUEIRO 95 MM
208010205-P	TAMPA FUEIRO 145 MM

CAIXA DE CARGA GRANELEIRO

100000260597



FUEIRO - CAIXA

RANDON	
Código	Descrição
300007949P	CAIXA FUEIRO 95 X 50 X 130 MM



302311468P

FUEIRO LATERAL INFERIOR

RANDON	
Código	Descrição
302306687P	INFERIOR 095 X 550 MM
302311300P	INFERIOR 095 X 800 MM
302311468P	INFERIOR 145 X 800 MM



302311301P



302311945P

FUEIRO TRASEIRO INFERIOR

RANDON	
Código	Descrição
302306166P	FUEIRO TRASEIRO INFERIOR DIREITO 95 X 550 MM
302306167P	FUEIRO TRASEIRO INFERIOR ESQUERDO 95 X 550 MM
302311301P	FUEIRO TRASEIRO INFERIOR DIREITO 95 X 800 MM
302311302P	FUEIRO TRASEIRO INFERIOR ESQUERDO 95 X 800 MM
302311864P	FUEIRO TRASEIRO INFERIOR ESQUERDO 145 X 800 MM
302311865P	FUEIRO TRASEIRO INFERIOR DIREITO 145 X 800 MM

FUEIRO TRASEIRO SUPERIOR

RANDON	
Código	Descrição
302311859P	FUEIRO TRASEIRO SUPERIOR ESQUERDO 95 X 1.000 MM
302311860P	FUEIRO TRASEIRO SUPERIOR DIREITO 95 X 1.000 MM
302311944P	FUEIRO TRASEIRO SUPERIOR ESQUERDO 95 X 800 MM
302311945P	FUEIRO TRASEIRO SUPERIOR DIREITO 95 X 800 MM



302311492P

FUEIRO LATERAL

RANDON	
Código	Descrição
302311492P	FUEIRO LATERAL 3T 95 X 800 MM
302311493P	FUEIRO LATERAL 3T 145 X 800 MM



302311933P

Código	Descrição
302311858P	FUEIRO LATERAL SUPERIOR 95 X 1.000 MM
302311933P	FUEIRO LATERAL SUPERIOR 145 X 1.000 MM



208005001-P



208007833-P



208007665-P

GRAMPO

RANDON	
Código	Descrição
208005001-P	GRAMPO FIXAÇÃO CORRENTES
208007665-P	GRAMPO FIXAÇÃO CINTA POLIESTER
208007833-P	GRAMPO U FIXAÇÃO CORRENTES



CAIXA DE CARGA GRANELEIRO

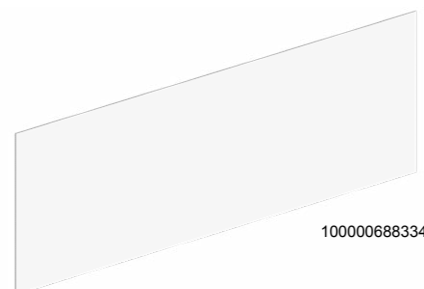

10000688334

PAINEL ECOPLATE BRANCO

RANDON

Código	Posição	Altura X Largura
10000688334	Superior	1.000 X 2.970 MM
10000688335	Superior	1.000 X 2.430 MM
10000688336	Superior	1.000 X 2.330 MM
10000688337	Superior	1.000 X 2.230 MM
10000688334	Inferior	1.000 X 2.970 MM
10000688335	Inferior	1.000 X 2.430 MM
10000688336	Inferior	1.000 X 2.330 MM
10000688337	Inferior	1.000 X 2.230 MM
10000688338	Superior	800 X 2.970 MM
10000688339	Superior	800 X 2.430 MM
10000688340	Superior	800 X 2.330 MM
10000688341	Superior	800 X 2.230 MM
10000688338	Inferior	800 X 2.970 MM
10000688339	Inferior	800 X 2.430 MM
10000688340	Inferior	800 X 2.330 MM
10000688341	Inferior	800 X 2.230 MM
10000688342	Superior	550 X 2.970 MM
10000688343	Superior	550 X 2.430 MM
10000688344	Superior	550 X 2.330 MM
10000688345	Superior	550 X 2.230 MM
10000688342	Inferior	550 X 2.970 MM
10000688343	Inferior	550 X 2.430 MM
10000688344	Inferior	550 X 2.330 MM
10000688345	Inferior	550 X 2.230 MM

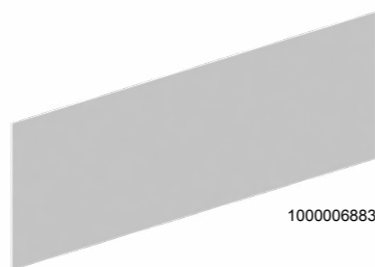

10000688382

PAINEL ECOPLATE ALUMÍNIO NATURAL

RANDON

Código	Posição	Altura X Largura
10000688382	Superior	1.000 X 2.970 MM
10000688383	Superior	1.000 X 2.430 MM
10000688384	Superior	1.000 X 2.330 MM
10000688385	Superior	1.000 X 2.230 MM
10000688382	Inferior	1.000 X 2.970 MM
10000688383	Inferior	1.000 X 2.430 MM
10000688384	Inferior	1.000 X 2.330 MM
10000688385	Inferior	1.000 X 2.230 MM
10000688386	Superior	800 X 2.970 MM
10000688387	Superior	800 X 2.430 MM
10000688388	Superior	800 X 2.330 MM
10000688389	Superior	800 X 2.230 MM
10000688386	Inferior	800 X 2.970 MM
10000688387	Inferior	800 X 2.430 MM
10000688388	Inferior	800 X 2.330 MM
10000688389	Inferior	800 X 2.230 MM
10000688390	Superior	550 X 2.970 MM
10000688391	Superior	550 X 2.430 MM
10000688392	Superior	550 X 2.330 MM
10000688393	Superior	550 X 2.230 MM
10000688390	Inferior	550 X 2.970 MM
10000688391	Inferior	550 X 2.430 MM
10000688392	Inferior	550 X 2.330 MM
10000688393	Inferior	550 X 2.230 MM

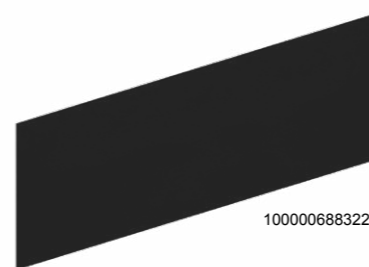

10000688322

PAINEL ECOPLATE PRETA

RANDON

Código	Posição	Altura X Largura
10000688322	Superior	1.000 X 2.970 MM
10000688323	Superior	1.000 X 2.430 MM
10000688324	Superior	1.000 X 2.330 MM
10000688325	Superior	1.000 X 2.230 MM
10000688322	Inferior	1.000 X 2.970 MM
10000688323	Inferior	1.000 X 2.430 MM
10000688324	Inferior	1.000 X 2.330 MM
10000688325	Inferior	1.000 X 2.230 MM
10000688326	Superior	800 X 2.970 MM
10000688327	Superior	800 X 2.430 MM
10000688328	Superior	800 X 2.330 MM
10000688329	Superior	800 X 2.230 MM
10000688326	Inferior	800 X 2.970 MM
10000688327	Inferior	800 X 2.430 MM
10000688328	Inferior	800 X 2.330 MM
10000688329	Inferior	800 X 2.230 MM
10000688330	Superior	550 X 2.970 MM
10000688331	Superior	550 X 2.430 MM
10000688332	Superior	550 X 2.330 MM
10000688333	Superior	550 X 2.230 MM
10000688330	Inferior	550 X 2.970 MM
10000688331	Inferior	550 X 2.430 MM
10000688332	Inferior	550 X 2.330 MM
10000688333	Inferior	550 X 2.230 MM



10000260597

PARAFUSO - ECOPLATE

RANDON

Código	Descrição
10000260585	PARAFUSO CAB 17 BC 5/16" X 62,5 MM
10000260596	PARAFUSO CAB 17 BC 5/16" X 66,5 MM
10000260597	PARAFUSO CAB 17 BC 5/16" X 54,5 MM
10000260598	PARAFUSO CAB 17 BC 5/16" X 58,5 MM
10000260599	PARAFUSO CAB 17 BC 5/16" X 72,5 MM



ARRUELA - ECOPLATE

RANDON

Código	Descrição
21000787-P	ARRUELA LISA-A 08.0 X 20.0 X 1.6-(ZB)

PORCA SEGURANÇA - ECOPLATE

RANDON

Código	Descrição
210007694-P	PORCA SEGURANÇA NYLON 5/16"

CAIXA DE CARGA GRANELEIRO

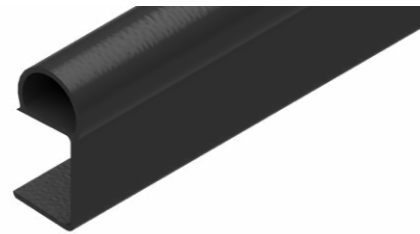
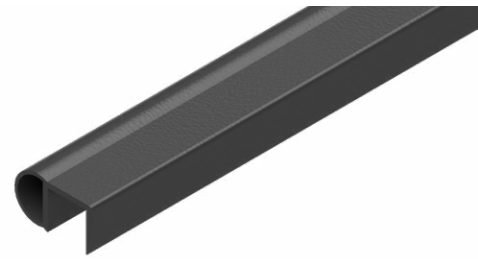

BORRACHA VEDAÇÃO

RANDON

Código	Descrição
211400517-P	PERFIL VEDAÇÃO LATERAL ECOPLATE 1

Código	Descrição
211400564	PERFIL VEDAÇÃO VERTICAL ECOPLATE 2

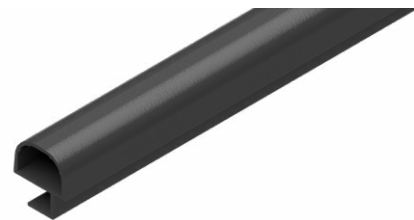

100000234459



100000693941

Código	Descrição
100000234458	PERFIL VEDAÇÃO HORIZONTAL 2.386 MM ECOPLATE 3
100000234459	PERFIL VEDAÇÃO HORIZONTAL 2.926 MM ECOPLATE 3

Código	Descrição
100000693941	PERFIL VEDAÇÃO HORIZONTAL 2.386 MM ECOPLATE (atual)
100000693940	PERFIL VEDAÇÃO HORIZONTAL 2.926 MM ECOPLATE (atual)



100000234462



100000693946

Código	Descrição
100000234462	PERFIL VEDAÇÃO VERTICAL 1.000 MM ECOPLATE 3
100000234461	PERFIL VEDAÇÃO VERTICAL 800 MM ECOPLATE 3
100000234460	PERFIL VEDAÇÃO VERTICAL 550 MM ECOPLATE 3

Código	Descrição
100000693946	PERFIL VEDAÇÃO VERTICAL 550 MM ECOPLATE (atual)
100000693945	PERFIL VEDAÇÃO VERTICAL 800 MM ECOPLATE (atual)
100000693944	PERFIL VEDAÇÃO VERTICAL 1.000 MM ECOPLATE (atual)



100000368466



100000695916



100000271162

ADESIVO

RANDON

Código	Descrição
100000368466	ADESIVO NEW R - BRANCO
100000695916	ADESIVO ECOPLATE
100000271162	ADESIVO ECOPLATE 3 - 570 MM
100000271163	ADESIVO ECOPLATE 3 - 600 MM
100000271165	ADESIVO ECOPLATE 3 - 810 MM
100000271164	ADESIVO ECOPLATE 3 - 635 MM

PINO TRAVA

RANDON

Código	Descrição
100000271002	PINO TRAVA COM ESPIA DE AÇO



302208577-P

Código	Descrição
302208571-P	PINO TRAVA COM FLEXÍVEL NYLON 307 MM
302208577-P	PINO TRAVA COM FLEXÍVEL NYLON 293 MM

SUPORTE DO ARCO

RANDON

Código	Descrição
302007594	SUPORTE ARCO ENLONAR



100000573641

STRADA (R)

Código	Descrição
100000573641	SUPORTE ARCO DE ENLONAR

EQUIVALENTE - 302007594

CAIXA DE CARGA GRANELEIRO



100000552482

SUPORTE DOBRADIÇA

RANDON

Código	Descrição
208010183-P	SUPORTE DOBRADIÇA G FUNDIDO
302007676P	SUPORTE DOBRADIÇA G COM PINTURA

STRADA (R)

Código	Descrição
100000552482	SUPORTE DOBRADIÇA G SEM PINTURA

EQUIVALENTE - 302007676P

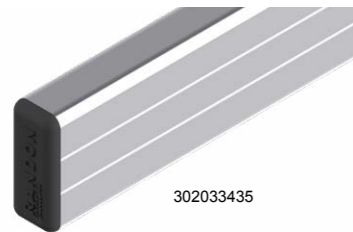

302033435

TIRA-FINO

RANDON

Código	Descrição
302033435	TIRA-FINO 2.830 MM - LATERAL DE 2.970 MM
302033436	TIRA-FINO 2.290 MM - LATERAL DE 2.430 MM
302033437	TIRA-FINO 2.090 MM - LATERAL DE 2.230 MM
208008444-P	TAMPA TIRA-FINO

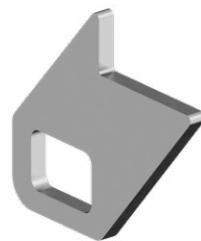

TRAVA FOMINHA

RANDON

Código	Descrição
302047114P	TRAVA DA FOMINHA



100000417802

VIGUETA SUPERIOR

RANDON

Código	Descrição
100000417800	VIGUETA SUPERIOR ESTRUTURA LATERAL SUPERIOR 2.430 MM
100000417802	VIGUETA SUPERIOR ESTRUTURA LATERAL SUPERIOR 2.970 MM



302046449P

Código	Descrição
302046446P	VIGUETA SUPERIOR ESTRUTURA LATERAL SUPERIOR 2.230 MM ECO 2
302046449P	VIGUETA SUPERIOR ESTRUTURA LATERAL SUPERIOR 2.970 MM ECO 2
302039340P	VIGUETA SUPERIOR ESTRUTURA LATERAL INFERIOR 2.970 MM ECO 2



302039327P

VIGUETA INFERIOR

RANDON

Código	Descrição
302039325P	VIGUETA INFERIOR ESTRUTURA LATERAL INFERIOR E SUPERIOR 2.430 MM
302039326P	VIGUETA INFERIOR ESTRUTURA LATERAL INFERIOR E SUPERIOR 2.230 MM
302039327P	VIGUETA INFERIOR ESTRUTURA LATERAL INFERIOR E SUPERIOR 2.970 MM



VIGUETA - TAMPA

RANDON

Código	Descrição
208007663-P	TAMPA VIGUETA



CAIXA DE CARGA SIDER



CATRACAS

RANDON

Código	Descrição
218005651	CATRACA AMARRAÇÃO DE CARGA SIDER - EXTERNA



Código	Descrição
218005924	CATRACA ESQUERDA ESTICADORA AÇO 389 MM
218005925	CATRACA DIREITA ESTICADORA AÇO 393 MM

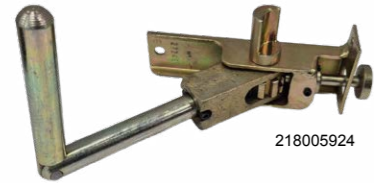

218005924

Código	Descrição
100000147548	CATRACA TENSIONADORA DIREITA
100000147549	CATRACA TENSIONADORA ESQUERDA



100000147549

Código	Descrição
208007126-P	FIVELA COM RABICHO 420 MM



Código	Descrição
208007462-P	FIVELA PLÁSTICA



Código	Descrição
218004010-P	CATRACA SEM FIM DE ALUMÍNIO 115 X 152 X 90 MM



CILINDRO

RANDON

Código	Descrição
211001949-P	CILINDRO PNEUMÁTICO ISO 50 CURSO 875 MM

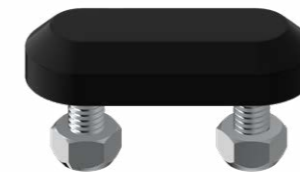

FIXADOR PLÁSTICO

RANDON

Código	Descrição
208007106-P	SUPORTE FIXAÇÃO PLÁSTICO 47 X 19 X 10 MM

LIVRA FIO

RANDON

Código	Descrição
100000150190	LIVRA FIO SIDER VERSÁTIL



PERFIL ELASTÔMERO

RANDON

Código	Descrição
211400416-P	PERFIL ELASTÔMERO EPDM 4 X 123 MM PRETO

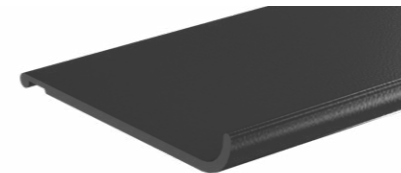

ROLETE

RANDON

Código	Descrição
208007107-P	ROLETE PLÁSTICO TIPO PSC22



CAIXA DE CARGA SILO



ANEL

RANDON

Código	Descrição
20200018-P	ANEL O'RING 122 X 20

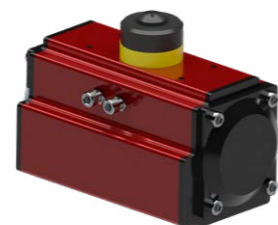

ATUADOR

RANDON

Código	Descrição
211001852	ATUADOR PNEUMÁTICO DIN 3337-ISO 5211



ENGATE RÁPIDO

RANDON

Código	Descrição
100000629077	ENGATE RÁPIDO 4" SILO



TELA

RANDON

Código	Descrição
322000225	TELA TECIDO Ø1000 ALMOFADA SILO

ORGANIZAÇÃO E PADRONIZAÇÃO PARA VALORIZAR SEUS PRODUTOS



As embalagens Randon e StradaR seguem um padrão desenvolvido para facilitar a identificação dos produtos, otimizar processos logísticos e fortalecer a percepção de qualidade das marcas.



Mais eficiência no armazenamento, transporte e reposição das *peças que mantêm sua operação em movimento.*

CARROCERIA DE BEBIDAS

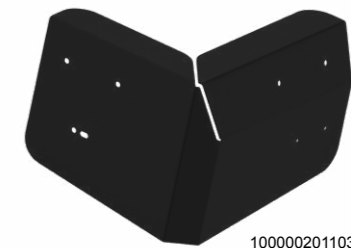

10000201103

CANTO DO TETO

RANDON

Código	Descrição
10000201103	CANTO CHAPA ESQ TETO - SV/SS/BB
10000201102	CANTO CHAPA DIR TETO - SV/SS/BB



MOLA

RANDON

Código	Descrição
208005550	MOLA DA PORTA CR BEBIDAS



ROLETE

RANDON

Código	Descrição
211100336-P	ROLETE PORTA



TRINCO

RANDON

Código	Descrição
10000180679	TRINCO CARROCERIA BEBIDAS M2017



RANDON

A qualidade Randon não
conhece fronteiras.

Do sul ao norte do globo, a Randon
sempre será a escolha certa.

RANDON



Encontre o distribuidor
mais perto de você.

Randon
+55 (54) 3239-2000
Av. Abramo Randon, 770,
Interlagos, Caxias do Sul, RS - Brasil
CEP: 95055-010

www.randon.com.br



@Randon.SA



RandonSA

RANDON

STRADA